

# CARBEST

INNOVATIONS FOR MOBILE LIFE

## FreeCooler 8 & FreeCooler 13

Kompressor-Kühlboxen / Compressor Cooler



**8**  
LITER

BATTERY  
SLOT:  
**1x**



FreeCooler 8  
(713551)

**13**  
LITER

BATTERY  
SLOTS:  
**2x**



FreeCooler 13  
(713552)

- DE – BENUTZERHANDBUCH
- EN – USER'S INSTRUCTION
- IT – MANUALE D'ISTRUZIONI
- ES – MANUAL DEL USUARIO
- FR – MANUEL D'UTILISATION
- NL – INSTRUCTIEHANDLEIDING
- FI – KÄYTTÖOHJE
- DK – BRUGERHÅNDBOG
- SE – ANVÄNDARMANUAL

Bitte lesen Sie diese Betriebsanleitung vor der Installation und dem Gebrauch sorgfältig durch. Bewahren Sie sie zur späteren Einsichtnahme an einem sicheren Ort auf.

## **INHALT**

<b>1. SICHERHEITSHINWEISE</b>	<b>3</b>
<b>2. PRODUKTMERKMALE</b>	<b>4</b>
<b>3. KOMPONENTEN</b>	<b>4</b>
<b>4. FUNKTION UND BEDIENUNG</b>	<b>5</b>
<b>5. PFLEGE UND WARTUNG</b>	<b>6</b>
<b>6. FEHLERSUCHE</b>	<b>7</b>
<b>7. TECHNISCHE DATEN</b>	<b>8</b>
<b>8. GEWÄHRLEISTUNG</b>	<b>8</b>
<b>9. ENTSORGUNG</b>	<b>8</b>
<b>10. OPTIONALES ZUBEHÖR</b>	<b>9</b>
<b>11. ABMESSUNGEN</b>	<b>74</b>

## 1. SICHERHEITSHINWEISE

### WARNUNG!

- Nehmen Sie das Gerät nicht in Betrieb, wenn es sichtbar beschädigt ist.
- Blockieren Sie die Öffnungen der Kühlbox nicht mit Gegenständen wie Stiften, Drähten usw..
- Setzen Sie das Gerät nicht dem Regen aus und tauchen Sie es nicht in Wasser ein.
- Stellen Sie das Gerät nicht in der Nähe von offenen Flammen oder anderen Wärmequellen (Heizungen, direkte Sonneneinstrahlung, Gasöfen usw.) auf.
- Lagern Sie im Gerät keine explosiven Stoffe wie Spraydosen mit brennbarem Treibmittel.
- Achten Sie darauf, dass das Netzkabel trocken und nicht eingeklemmt oder beschädigt ist. Stellen Sie keine Mehrfachsteckdosen oder tragbare Netzteile an der Rückseite des Geräts auf.
- Vergewissern Sie sich, dass die Spannungsangabe auf dem Typenschild mit derjenigen der Energieversorgung übereinstimmt. Das Gerät darf nur mit dem mitgelieferten Netzgerät verwendet werden.
- Benutzen Sie keine elektrischen Geräte im Inneren des Geräts, es sei denn, es handelt sich um den vom Hersteller empfohlenen Typ.
- Nach dem Auspacken und vor dem Einschalten muss das Gerät für mehr als 6 Stunden auf eine ebene Fläche gestellt werden.
- Achten Sie darauf, dass das Gerät waagrecht steht, wenn es in Betrieb ist. Der Neigungswinkel muss bei Langzeitbetrieb weniger als 5° und bei Kurzzeitbetrieb weniger als 45° betragen.
- Halten Sie die Lüftungsöffnungen im Gerätegehäuse oder in der Einbaukonstruktion frei von Hindernissen.
- Halten Sie das Gerät stabil auf dem Boden oder im Auto. Nicht kopfüber entleeren.

### VORSICHT!

- Reparaturen dürfen nur von qualifiziertem Personal durchgeführt werden. Unsachgemäße Reparaturen können zu Gefahren führen.
- Die Installation der Gleichstromversorgung muss von qualifizierten Elektrikern durchgeführt werden.
- Kinder dürfen nicht mit dem Gerät spielen. Reinigung und Wartung durch den Benutzer dürfen nicht von Kindern ohne Aufsicht durchgeführt werden.
- Das Gerät kann von Kindern ab 8 Jahren, sowie von Personen mit verringerten physischen, sensorischen oder mentalen Fähigkeiten oder Mangel an Erfahrung und Wissen benutzt werden, wenn sie beaufsichtigt oder bezüglich des sicheren Gebrauchs des Geräts unterwiesen wurden und die Gefahren verstehen.

### HINWEIS!

- Trennen Sie das Gerät vor jeder Reinigung und Wartung und nach jedem Gebrauch von der Stromversorgung.
- Verwenden Sie keine scharfen Werkzeuge zum Abtauen. Beschädigen Sie nicht den Kältemittelkreislauf.
- Prüfen Sie, ob die Kühlleistung des Geräts für die Lagerung der Lebensmittel oder Medikamente geeignet ist. Lebensmittel dürfen nur in ihrer Originalverpackung oder in geeigneten Behältern gelagert werden.
- Wenn das Gerät längere Zeit leer steht, schalten Sie es aus, tauen Sie es ab, reinigen Sie es, trocknen Sie es und lassen Sie den Deckel offen, um Schimmelbildung im Gerät zu vermeiden.

## 2. PRODUKTMERKMALE

- 12/24V
- Hocheffizienter Kompressor
- Integrierter Kühlakku
- Dual-Modus-Betrieb (MAX & ECO)
- LED-Anzeige/Bedienfeld
- USB-Ladeanschluss: 5V/1A
- Temperatur-Speicherfunktion
- 3-stufiger intelligenter Batterieschutz

## 3. KOMPONENTEN

### FreeCooler 8 (713551):

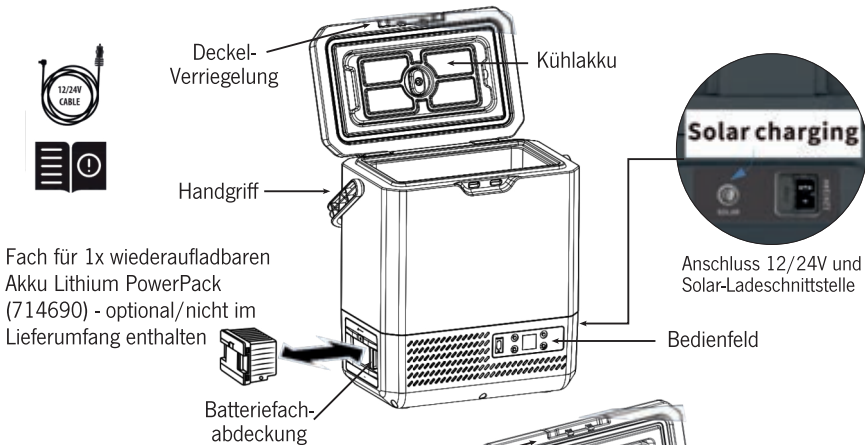



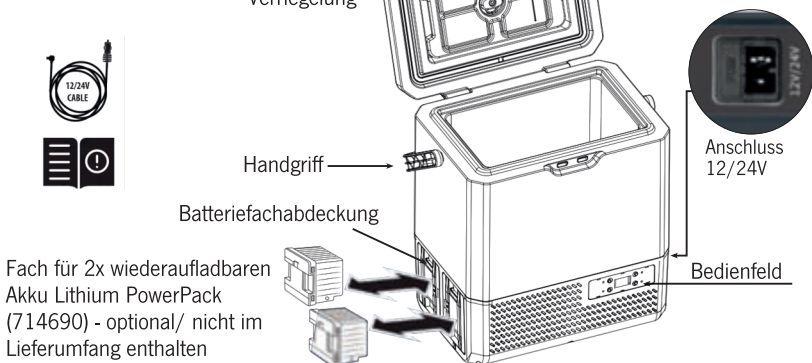

### FreeCooler 13 (713552):

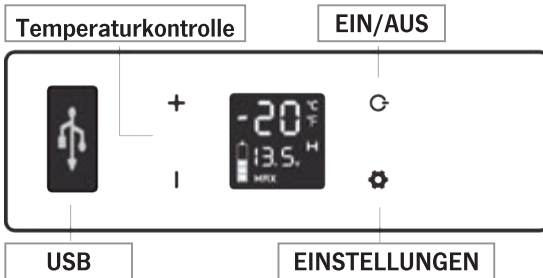

**Hinweis:** Der Kühlakku kann durch Drehen des Knopfes abgenommen werden. Die Wassermenge im Kühlakku sollte 400 ml nicht überschreiten. Der Kühlakku dient dazu, eine gute Isolierung aufrechtzuerhalten. Trinken Sie das Wasser darin nicht und lassen Sie Kinder nicht damit spielen.

## 4. FUNKTION UND BEDIENUNG





- **Stromversorgung:** Anschluss an DC 12V/24V.
- **Initialisierung des Displays:** Schließen Sie das Gerät an die Stromversorgung an, der Summer gibt einen langen Piepton ab und das Display leuchtet 2 Sekunden lang. Wechseln Sie in den normalen Betriebsmodus.
- **EIN/AUS:** Drücken Sie , um das Gerät ein- und auszuschalten.
- **Temperatureinstellung:** Drücken Sie **+** oder **-** zur Temperatureinstellung, die Einstellung wird automatisch gespeichert, nachdem der Betrieb für 3 Sekunden unterbrochen wurde (Hinweis: Die angezeigte Temperatur ist die aktuelle Temperatur des Fachs, es dauert eine Weile, bis die eingestellte Temperatur erreicht ist) Temperatur-Einstellbereich: -20 bis +20°C.
- **Modus Kühlen:** Drücken Sie , um zwischen MAX (schnelle Kühlung) und ECO (Energiesparmodus) zu wechseln. (\*Werkseinstellung ist MAX.)
- **Batterieschutzmodus:** Drücken Sie im laufenden Betrieb drei Sekunden lang , bis der Bildschirm blinkt. Drücken Sie dann erneut , um den Schutzmodus H (Hoch), M (Mittel) und L (Niedrig) auszuwählen. Die werkseitige Standardeinstellung ist H (Hoch). H sollte eingestellt werden, wenn das Gerät an das Stromnetz des Fahrzeugs angeschlossen ist, M oder L sollte eingestellt werden, wenn es an eine tragbare Batterie oder eine andere Pufferbatterie angeschlossen ist. Aufgrund der unterschiedlichen Ausgangsspannungen der Fahrzeuge kann die Batterieschutzstufe von H auf M oder von M auf L eingestellt werden, wenn auf dem Display ein Spannungsschutzcode F1 angezeigt wird. Die Batterieschutzstufe sollte auf H eingestellt werden, wenn das Gerät nach dem Ausschalten des Fahrzeugmotors weiterarbeitet, da sonst die Batterie entladen werden kann.

### Spannungsreferenz:

EINGANG MODUS	DC 12V		DC 24 V	
	Ausgang	Eingang	Ausgang	Eingang
L	8.5V	10.9V	21.3V	22.7V
M	10.1V	11.4V	22.3V	23.7V
H	11.1V	12.4V	24.3V	25.7V

**Hinweis:** Die Spannung ist ein theoretischer Wert, der in verschiedenen Umgebungen abweichen kann.

- **Einstellung der Temperatureinheit:** Schalten Sie die Kühlbox aus. Halten Sie  drei Sekunden lang gedrückt, bis E1 angezeigt wird, und wechseln Sie dann durch erneutes Drücken von  zu E5 . Drücken Sie im Modus E5 **+** oder **-**, um Celsius oder Fahrenheit zu wählen. (\*Die Werkseinstellung ist °C.)
- **Zurücksetzen:** Schalten Sie die Kühlbox aus, drücken Sie drei Sekunden lang , bis E1 angezeigt wird, und drücken Sie im E1-Modus drei Sekunden lang gleichzeitig **+** **-**, um das Gerät zurückzusetzen.

## 5. PFLEGE UND WARTUNG

### ● Reinigung:

- Schalten Sie das Gerät zuerst aus und ziehen Sie den Netzstecker, um einen Stromschlag zu vermeiden.
- Reinigen Sie das Gerät mit einem feuchten Tuch und trocknen Sie es ab.
- Weichen Sie die Kühlbox nicht in Wasser ein und waschen Sie diese nicht direkt.
- Verwenden Sie bei der Reinigung keine scheuernden Reinigungsmittel, da diese das Gerät beschädigen können.

### ● Lagerung:

Wenn das Gerät längere Zeit nicht benutzt wird, befolgen Sie bitte die Anweisungen:

- Schalten Sie das Gerät aus und ziehen Sie den Netzstecker.
- Nehmen Sie alle im Gerät aufbewahrten Gegenstände heraus.
- Wischen Sie überschüssiges Wasser mit einem weichen Lappen ab.
- Stellen Sie das Gerät an einen kühlen und trockenen Ort.
- Lassen Sie den Deckel leicht geöffnet, um Geruchsbildung zu vermeiden.

### ● Entfrostn:

Durch Feuchtigkeit kann sich im Inneren des Kühlgeräts oder am Verdampfer Reif bilden. Dadurch verringert sich die Kühlleistung. Tauen Sie das Gerät von Zeit zu Zeit ab, um dies zu vermeiden.

- Schalten Sie das Gerät vorher aus und ziehen Sie den Netzstecker, um einen Stromschlag zu vermeiden.
- Nehmen Sie alle im Gerät gelagerten Gegenstände heraus.
- Lassen Sie den Deckel offen.
- Wischen Sie das aufgetaute Wasser ab.

Verwenden Sie niemals harte oder spitze Werkzeuge, um Eis zu entfernen oder eingefrorene Gegenstände zu lösen.

## 6. FEHLERSUCHE

### Die Kühlbox funktioniert nicht:

- Prüfen Sie, ob der Schalter EIN/AUS eingeschaltet ist.
- Prüfen Sie, ob der Stecker und die Steckdose angeschlossen sind.
- Prüfen Sie, ob die Sicherung durchgebrannt ist.
- Prüfen Sie, ob die Stromversorgung gestört ist.
- Häufiges Ein- und Ausschalten der Kühlbox kann zu einer Startverzögerung des Kompressors führen.

### Die Fächer der Kühlbox sind zu warm:

- Die Tür wird häufig geöffnet.
- Vor kurzem wurde eine große Menge warmer oder heißer Lebensmittel gelagert.
- Die Kühlbox war über einen längeren Zeitraum nicht angeschlossen.

### Die Lebensmittel sind gefroren:

- Die Temperatur wurde zu niedrig eingestellt.

### Geräusch von fließendem Wasser in der Kühlbox

- Das ist ein normales Phänomen, das durch den Fluss des Kühlmittels verursacht wird.

### Wassertropfen um das Gehäuse oder den Türspalt:

- Das ist ein normales Phänomen, die Feuchtigkeit kondensiert zu Wasser, wenn sie mit einer kalten Oberfläche der Kühlbox in Berührung kommt.

### Der Kompressor ist beim Starten leicht geräuschvoll:

- Dies ist ein normales Phänomen, das Geräusch nimmt ab, sobald der Kompressor stabil arbeitet.

### Code F1 wird angezeigt:

- Mögliche Ursache: Unterspannung an der Kühlbox. Stellen Sie den Batterieschutz von Hoch auf Mittel oder von Mittel auf Niedrig.

**Hinweis:** Wird Code F1 bei Verwendung des optionalen Lithium PowerPack 714690 angezeigt:

Ziehen Sie den Stecker oder schalten Sie die Batterie aus oder schließen Sie den Kompressor und die Batterie rechtzeitig an eine DC 12/24V-Stromversorgung an, um zu vermeiden, dass die Batterie durch Mikrostrom dauerhaft entladen wird.

### Code F2 wird angezeigt:

- Mögliche Ursache: Der Lüfter ist überlastet. Unterbrechen Sie die Stromversorgung der Kühlbox für 5 Minuten und starten Sie diese neu. Wenn der Code erneut angezeigt wird, wenden Sie sich an den Hersteller, um den Service in Anspruch zu nehmen.

### Code F3 wird angezeigt:

- Mögliche Ursache: Der Kompressor startet zu häufig. Unterbrechen Sie die Stromzufuhr zur Kühlbox für 5 Minuten und starten Sie sie erneut. Wenn der Code erneut angezeigt wird, wenden Sie sich an den Hersteller und lassen Sie das Gerät reparieren.

### Code F4 wird angezeigt:

- Mögliche Ursache: Der Kompressor springt nicht an. Unterbrechen Sie die Stromzufuhr zur Kühlbox für 5 Minuten und starten Sie sie neu. Wenn der Code erneut angezeigt wird, wenden Sie sich an den Hersteller und lassen Sie das Gerät reparieren.

### Code F5 wird angezeigt:

- Mögliche Ursache: Überhitzung des Kompressors und der Elektronik. Unterbrechen Sie die Stromzufuhr zur Kühlbox für 5 Minuten und starten Sie diese erneut. Wenn der Code erneut angezeigt wird, wenden Sie sich an den Hersteller für den Kundendienst.

**Code F6 wird angezeigt:**

- Mögliche Ursache: Das Steuergerät kann keinen Parameter erkennen. Unterbrechen Sie die Stromzufuhr zur Kühlbox für 5 Minuten und starten Sie diese erneut. Wenn der Code erneut angezeigt wird, wenden Sie sich an den Hersteller für den Service.

**Code F7 oder F8 wird angezeigt:**

- Mögliche Ursache: Temperatursensor ist defekt. Wenden Sie sich an den Hersteller zur Reparatur.

**7. TECHNISCHE DATEN****FreeCooler 8**

Total Gross Volume:	8 L
Rated Voltage:	12 / 24V
Rated Current DC:	12 V 4.0 A / 24 V 2.0 A
Total Input Power:	45 W
Temperature Range:	+20 ~ -20 °C
Refrigerant:	R1234yf (24 g)
Climate Class:	SN/N/ST/T
Insulation Blowing Gas:	C <sub>5</sub> H <sub>10</sub>
Noise Emission:	< 45 dB
Dimensions:	393x251x443 mm
Protective Classification of Electric Shock Resistance:	III

**FreeCooler 13**

Total Gross Volume:	13 L
Rated Voltage:	12 / 24V
Rated Current DC:	12 V 4.0 A / 24 V 2.0 A
Total Input Power:	45 W
Temperature Range:	+20 ~ -20 °C
Refrigerant:	R1234yf (24 g)
Climate Class:	SN/N/ST/T
Insulation Blowing Gas:	C <sub>5</sub> H <sub>10</sub>
Noise Emission:	< 45 dB
Dimensions:	433x306x467 mm
Protective Classification of Electric Shock Resistance:	III



**Hinweis:** Aufgrund von Produktverbesserungen können die technischen Daten von den tatsächlichen Daten abweichen. Bitte beachten Sie die Angaben auf dem Typenschild des Produkts.

**8. GEWÄHRLEISTUNG**

Der Gewährleistungszeitraum beträgt 36 Monate. Reimo behält sich das Recht vor, mögliche Fehler zu beseitigen. Die Garantie wird für alle Schäden ausgeschlossen, die durch fehlerhafte Verwendung oder unsachgemäße Handhabung entstanden sind.

Haftungsbeschränkungen: Reimo ist in keinem Fall für Begleitschäden, Folgeschäden oder indirekte Schäden, Kosten, Ausgaben, Nutzungsausfall oder Gewinnausfall haftbar. Der angegebene Verkaufspreis des Produkts stellt den entsprechenden Betrag der Haftungsbeschränkung von Reimo dar.

**9. ENTSORGUNG**

Elektronische und elektrische Geräte sowie Batterien enthalten Materialien, Komponenten und Substanzen, welche für Sie und Ihre Umwelt schädlich sein können, sofern die Abfallmaterialien (entsorgte und elektronische Altgeräte sowie Batterien) nicht korrekt gehandhabt werden.

Elektrische und elektronische Geräte sowie Batterien sind mit der durchgestrichenen Mülltonne, wie abgebildet, kenntlich gemacht. Dieses Symbol bedeutet, dass elektrische und elektronische Altgeräte sowie Batterien nicht mit dem Hausmüll entsorgt werden dürfen und separat entsorgt werden müssen.



## 10. OPTIONALES ZUBEHÖR



**1 713551 FreeCooler 8**  
**713552 FreeCooler 13**  
 Kompressor-Kühlbox



**2 714690 (optional)**  
 Lithium-PowerPack -  
 Wiederaufladbarer Li-Ion-Akku

**Nur für FreeCooler 8  
 (713551)**



**3 714691 (optional)**  
 Solaranschlusskabel zum Aufladen des  
 Lithium PowerPack 714690  
 über das Solarpanel.



**4 850921 (optional)**  
 Adapterkabel für mobile Carbest Solarmodule  
 82507 oder 825030 und Vorgängermodelle.



**5 82507 (optional)**  
 Faltbares Carbest-Solarkit mit Sunpower-  
 Zellen und integriertem 10A-Solarladeregler.

**6 825030 (optional)**  
 Faltbares Carbest-Solarkit mit monokristallinen  
 Zellen und integriertem 10A-Solarladeregler.

Please read this operating manual carefully before installation and use.  
Keep it in a safe place for future reference.

## **CONTENTS**

<b>1. SAFETY INSTRUCTIONS</b>	<b>11</b>
<b>2. PRODUCT FEATURES</b>	<b>12</b>
<b>3. COMPONENTS</b>	<b>12</b>
<b>4. FUNCTION AND OPERATION</b>	<b>13</b>
<b>5. CARE AND MAINTENANCE</b>	<b>14</b>
<b>6. TROUBLESHOOTING</b>	<b>15</b>
<b>7. TECHNICAL SPECIFICATIONS</b>	<b>16</b>
<b>8. WARRANTY</b>	<b>16</b>
<b>9. DISPOSAL</b>	<b>16</b>
<b>10. OPTIONAL ACCESSORIES</b>	<b>17</b>
<b>11. DIMENSIONS</b>	<b>74</b>

## 1. SAFETY INSTRUCTIONS

### WARNING!

- Do not operate the appliance if it is visibly damaged.
- Do not block the gaps of the cooler box with things like pin, wire, etc.
- Do not expose the appliance to rain or soak it in water.
- Do not place the appliance near naked flames or other heat sources (heaters, direct sunlight, gas ovens etc.).
- Do not store any explosive substances like spray cans with a flammable propellant.
- Ensure the supply cord is dry and not trapped or damaged. Do not locate multiple portable socket-outlets or portable power supplies at the rear of the appliance.
- Check the voltage specification on the type plate corresponds to that of the energy supply. The appliance is only to be used with the power supply unit provided with the appliance.
- Do not use electrical appliances inside the food storage compartments of the appliance, unless they are of the type recommended by the manufacturer.
- Once unpacked and before turning on, the appliance must be placed on a level surface for more than 6 hours.
- Make sure that the appliance stays horizontally when it is running. The tilt angle must be less than 5° for long time running and be less than 45° for short time running.
- Keep the ventilation openings in the unit casing or in the built-in structure free of obstacles.
- Keep the appliance stable on the ground or in the car. Do not drain upside down.

### CAUTION!

- Repairs may only be carried out by qualified personnel. Incorrect repair may cause danger.
- The installation of DC power must be handled by qualified electricians.
- Children shall not play with the appliance. Cleaning and user maintenance shall not be made by children without supervision.
- The appliance can be used by children aged from 8 years and above and persons with reduced physical, sensory or mental capabilities or lack of experience and knowledge if they've been given supervision or instruction concerning use of the device in a safe way and understand the hazards.

### NOTICE!

- Disconnect the power supply before each cleaning and maintenance and after every use.
- Do not use sharp tools to defrost. Do not damage the refrigerant circuit.
- Check if the cooling capacity of the appliance is suitable for storing the food or medicine. Food may only be stored in its original packaging or in suitable containers.
- If the appliance is left empty for long periods, switch off, defrost, clean, dry, and leave the lid open to prevent mould developing within the appliance.

## 2. PRODUCT FEATURES

- DC 12/24V
- High-efficiency compressor
- Integrated cooling pack
- Dual mode operation (MAX & ECO)
- LED display/control panel
- USB charging port: 5V/ 1A
- Temperature memory function
- 3-stage intelligent battery protection

## 3. COMPONENTS

### FreeCooler 8 (713551):

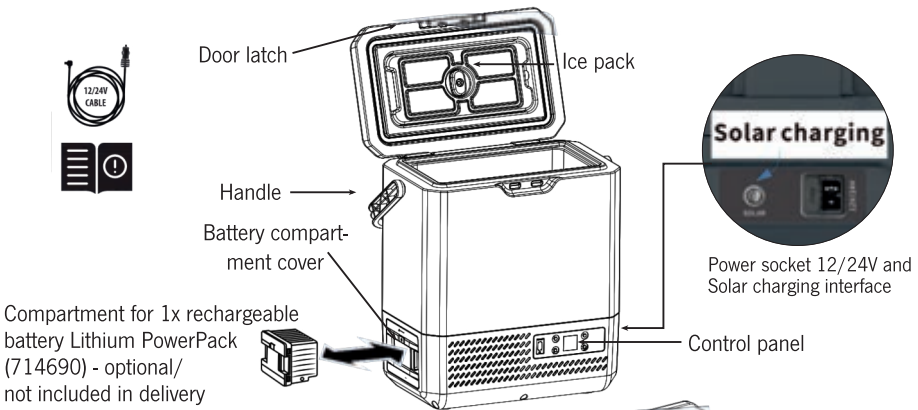



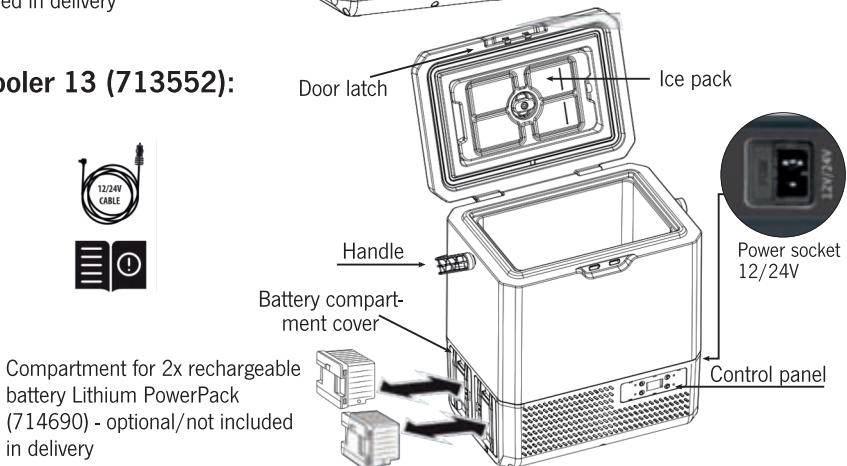

### FreeCooler 13 (713552):

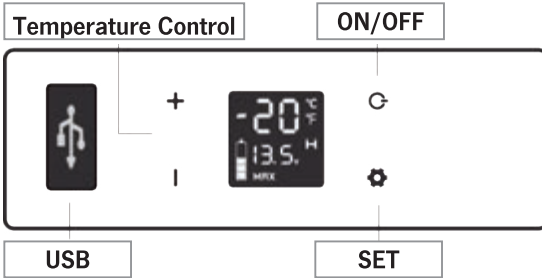

**Note:** the ice pack can be taken off by rotating the knob. Water added into the ice pack should not exceed 400ml. The ice pack is used to keep good insulation, do not drink the water inside and do not let children play with it.

## 4. FUNCTION AND OPERATION





- **Power Supply:** Connect to DC 12V/24V.
- **Display Screen Initialization:** Connect to the power supply, the buzzer will make a long beep, and the display will be on for 2 seconds. Enter the normal operating mode.
- **Power On/Off:** Press  to switch ON/OFF.
- **Temperature Setting:** Press **+** or **-** for temperature setting, the setting will be saved automatically after stopping operating for 3 seconds (Note: the temperature displayed is the current temperature of the compartment, it'll take a while to reach the set temperature.) Temperature setting range: -20 ~ +20°C.
- **Cooling Mode:** Press  to switch between MAX (fast cooling) and ECO (Energy saving Mode). (\*Factory setting is MAX.)
- **Battery Protection Mode:** Under the running state, long press  for three seconds until screen flashes. Then press  again to select protection mode H (High), M (Medium) and L (Low). The Factory default setting is H (High).

H should be set when the product is connected to car power, M or L should be set when it is connected to a portable battery or other back-up battery. Because of the different output voltages between vehicles, the battery protection level can be set from H to M or from M to L if there is a voltage protection code F1 shown on the display. The battery protection level should be set to H if the product will keep working after turning off the car engine, or the product may drain the battery.

### Voltage Reference:

MODE \ INPUT	DC 12V		DC 24V	
	CUT OUT	CUT IN	CUT OUT	CUT IN
L	8.5V	10.9V	21.3V	22.7V
M	10.1V	11.4V	22.3V	23.7V
H	11.1V	12.4V	24.3V	25.7V

**Note:** The voltage is theoretical value, there may be a deviation in different sceneries.

- **Temperature Unit Setting:** Switch off the cooler box. Long press  for three seconds until E1 displays, then switch to E5 by pressing  again. Under E5 mode, press + or - to select Celsius or Fahrenheit. (\*Factory setting is °C.)
- **Reset:** Switch off the cooler box, long press  for three seconds until E1 displays, under E1 mode, long press + - at the same time for three seconds to reset it.

## 5. CARE AND MAINTENANCE

### ● Cleaning:

- Switch off and unplug the device first to avoid electric shock.
- Use wet cloth to clean the device and dry it.
- Do not soak the cooler box in water and do not wash it directly.
- Do not use abrasive cleaning agents during cleaning as these can damage the device.

### ● Storage:

If the device will not be in use for a long time, please follow the instruction:

- Switch off and unplug the device.
- Take out all the items stored in the device.
- Wipe off excess water with a soft rag.
- Put the device in a cool and dry place.
- Leave the lid slightly open to prevent odors from forming.

### ● Defrosting:

Humidity can form frost in the interior of the cooling device or on the evaporator.

This reduces the cooling capacity. Defrost the device from time to time to avoid this.

- Switch off and unplug the device first to avoid electric shock.
- Take out all the items stored in the device.
- Keep the lid open.
- Wipe off the defrosted water.

Never use hard or pointed tools to remove ice or to loosen objects which have frozen in place.

## 6. TROUBLESHOOTING

### **Cooler box does not work:**

- Check if the switch is on.
- Check if the plug and socket are connected.
- Check if the fuse has been burnt.
- Check if the power supply is malfunctioned.
- Switch on/off the fridge frequently may cause start delay of the compressor.

### **Cooler box compartments are too warm:**

- The door is opened frequently.
- A large amount of warm or hot food was stored recently.
- The cooler box has been disconnected for a long time.

### **Food is frozen:**

- The temperature was set too low.

### **There is „water flow“ noise from inside the cooler box:**

- It's a normal phenomenon, caused by the flow of refrigerant.

### **There are waterdrops around the refrigerator casing or door gap:**

- It's a normal phenomenon, the moisture will condense to water when it touches a cold surface of the cooler box.

### **The compressor is slightly noisy when starting:**

- It's a normal phenomenon, the noise will be reduced after the compressor works stably.

### **Code F1 displayed:**

- Possible cause: low voltage to cooler box. Adjust the battery protection from High to Medium or from Medium to Low.

**Note:** If code F1 is displayed while using optional Lithium PowerPack 714690: Unplug or turn off the battery or connect to DC12/24V power supply to power the compressor and battery in time to avoid long-term micro-current draining the battery.

### **Code F2 displayed:**

- Possible cause: condenser fan is overloaded. Disconnect power to cooler box for 5 minutes & restart. If the code shows again, contact manufacturer for service.

### **Code F3 displayed:**

- Possible cause: the compressor starts too frequently. Disconnect power to cooler box for 5 minutes & restart. If the code shows again, contact manufacturer for service.

### **Code F4 displayed:**

- Possible cause: compressor not kicking in. Disconnect power to cooler box for 5 minutes & restart. If the code shows again, contact manufacturer for service.

### **Code F5 displayed:**

- Possible cause: overheating of the compressor & electronics. Disconnect power to cooler box for 5 minutes & restart. If the code shows again, contact manufacturer for service.

### **Code F6 displayed:**

- Possible cause: no parameter can be detected by the controller. Disconnect power to cooler box for 5 minutes & restart. If the code shows again, contact manufacturer for service.

**Code F7 or F8 displayed:**

- Possible cause: temperature sensor is faulty. Contact manufacturer for service.

**7. TECHNICAL SPECIFICATIONS****FreeCooler 8**

Total Gross Volume:	8 L
Rated Voltage:	12 / 24 V
Rated Current DC:	12 V 4.0 A / 24 V 2.0 A
Total Input Power:	45 W
Temperature Range:	+20 ~ -20 °C
Refrigerant:	R1234yf (24 g)
Climate Class:	SN/N/ST/T
Insulation Blowing Gas:	C <sub>5</sub> H <sub>10</sub>
Noise Emission:	< 45 dB
Dimensions:	393x251x443 mm
Protective Classification of Electric Shock Resistance:	III

**FreeCooler 13**

Total Gross Volume:	13 L
Rated Voltage:	12 / 24 V
Rated Current DC:	12 V 4.0 A / 24 V 2.0 A
Total Input Power:	45 W
Temperature Range:	+20 ~ -20 °C
Refrigerant:	R1234yf (24 g)
Climate Class:	SN/N/ST/T
Insulation Blowing Gas:	C <sub>5</sub> H <sub>10</sub>
Noise Emission:	< 45 dB
Dimensions:	433x306x467 mm
Protective Classification of Electric Shock Resistance:	III



713551



713552

**Note:** Due to product improvement, the technical information might be different from actual information, please refer to the rating label on the product.

**8. WARRANTY**

The warranty period is 36 months. Reimo reserves the right to rectify eventual defaults.

The guarantee is excluded for all damages caused by faulty use or improper handling.

Liability limitations:

In no case Reimo will be reliable for collateral-, secondary- or indirect damages, costs, expenditure, missed benefits or missed earnings. The indicated sales price of the product is representing the equivalent value of Reimo's liability limitations.

**9. DISPOSAL**

Do not dispose of electrical appliances as unsorted municipal waste, use separate collection facilities. Please observe the local regulations for the disposal of the unit due to the flammable refrigerant and blowing gas. Contact your local government for information regarding the collection systems available. If electrical appliances are disposed of in landfills or dumps, hazardous substances can leak into the groundwater and get into the food chain, damaging your health and well-being. When replacing old appliances with new ones, the retailer is legally obligated to take back your old appliance for disposals at least free of charge.



## 10. OPTIONAL ACCESSORIES



1

- 1 713551 FreeCooler 8**  
**713552 FreeCooler 13**  
 Compressor Cooler

2



15.6 Ah

- 2 714690 (optional)**  
 Lithium PowerPack –  
 Rechargeable Li-Ion Battery

**Only for FreeCooler 8**  
**(713551)**

3



60 cm

- 3 714691 (optional)**  
 Solar connection cable for charging the  
 Lithium PowerPack 714690  
 via solar panel.

4



50 cm

- 4 850921 (optional)**  
 Adapter cable for mobile Carbest solar panels  
 82507 oder 825030 and previous models.

5



135  
 WATT

6



120  
 WATT

- 5 82507 (optional)**  
 Carbest foldable solar kit with Sunpower cells  
 and integrated 10A solar charge controller.

- 6 825030 (optional)**  
 Carbest foldable solar kit with monocrystalline  
 cells and integrated 10A solar charge controller.

Prima dell'installazione e dell'uso, leggere attentamente le presenti istruzioni per l'uso. Conservarlo in un luogo sicuro per future consultazioni.

## **CONTENUTO**

<b>1. ISTRUZIONI DI SICUREZZA</b>	<b>19</b>
<b>2. CARATTERISTICHE DEL PRODOTTO</b>	<b>20</b>
<b>3. COMPONENTI</b>	<b>20</b>
<b>4. FUNZIONE E FUNZIONAMENTO</b>	<b>21</b>
<b>5. CURA E MANUTENZIONE</b>	<b>22</b>
<b>6. RISOLUZIONE DEI PROBLEMI</b>	<b>23</b>
<b>7. SPECIFICHE TECNICHE</b>	<b>24</b>
<b>8. GARANZIA</b>	<b>24</b>
<b>9. SMALTIMENTO</b>	<b>24</b>
<b>10. ACCESSORI OPZIONALI</b>	<b>25</b>
<b>11. DIMENSIONI</b>	<b>74</b>

## 1. ISTRUZIONI DI SICUREZZA

### AVVERTENZA!

- Non mettere in funzione l'apparecchio se è visibilmente danneggiato.
- Non ostruire le fessure del dispenser con oggetti come spilli, fili metallici, ecc.
- Non esporre l'apparecchio alla pioggia e non immergerlo in acqua.
- Non collocare l'apparecchio in prossimità di fiamme libere o altre fonti di calore (stufe, luce solare diretta, forni a gas ecc.).
- Non conservare sostanze esplosive come bombolette spray con propellente infiammabile.
- Assicurarsi che il cavo di alimentazione sia asciutto e non sia incastrato o danneggiato. Non collocare prese multiple o alimentatori portatili sul retro dell'apparecchio.
- Verificare che la tensione indicata sulla targhetta corrisponda a quella dell'alimentazione. L'apparecchio deve essere utilizzato solo con l'alimentatore fornito in dotazione.
- Non utilizzare apparecchi elettrici all'interno dei vani di conservazione degli alimenti dell'apparecchio, a meno che non siano del tipo raccomandato dal produttore.
- Una volta disimballato e prima dell'accensione, l'apparecchio deve essere collocato su una superficie piana per più di 6 ore.
- Assicurarsi che l'apparecchio rimanga in posizione orizzontale quando è in funzione. L'angolo di inclinazione deve essere inferiore a 5° in caso di funzionamento prolungato e inferiore a 45° in caso di funzionamento breve.
- Mantenere libere da ostacoli le aperture di ventilazione nell'involucro dell'apparecchio o nella struttura incorporata.
- Mantenere l'apparecchio stabile a terra o in macchina. Non scaricare a testa in giù.

### ATTENZIONE!

- Le riparazioni devono essere effettuate solo da personale qualificato. Una riparazione non corretta può essere fonte di pericolo.
- L'installazione dell'alimentazione in corrente continua deve essere eseguita da elettricisti qualificati.
- I bambini non devono giocare con l'apparecchio. La pulizia e la manutenzione da parte dell'utente non devono essere eseguite da bambini senza supervisione.
- L'apparecchio può essere utilizzato da bambini a partire dagli 8 anni di età e da persone con ridotte capacità fisiche, sensoriali o mentali o con mancanza di esperienza e conoscenza, a condizione che abbiano ricevuto supervisione o istruzioni sull'uso dell'apparecchio in modo sicuro e che ne comprendano i pericoli.

### AVVISO!

- Scollegare l'alimentazione prima di ogni pulizia e manutenzione e dopo ogni utilizzo.
- Non utilizzare strumenti affilati per lo sbrinamento. Non danneggiare il circuito del refrigerante.
- Verificare che la capacità di raffreddamento dell'apparecchio sia adatta alla conservazione degli alimenti o dei medicinali. Gli alimenti devono essere conservati solo nella loro confezione originale o in contenitori adeguati.
- Se l'apparecchio rimane vuoto per lunghi periodi, spegnerlo, sbrinarlo, pulirlo, asciugarlo e lasciare il coperchio aperto per evitare la formazione di muffa all'interno dell'apparecchio.

## 2. CARATTERISTICHE DEL PRODOTTO

- DC 12/24V
- Compressore ad alta efficienza
- Pacchetto di raffreddamento integrato
- Funzionamento in doppia modalità (MAX ed ECO)
- Display a LED/pannello di controllo
- Porta di ricarica USB: 5V/1A
- Funzione di memoria della temperatura
- Protezione intelligente della batteria a 3 stadi

## 3. COMPONENTI

### FreeCooler 8 (713551):

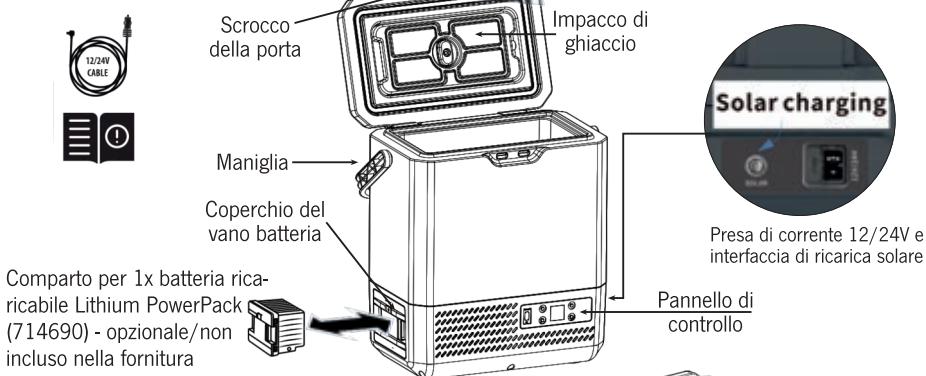



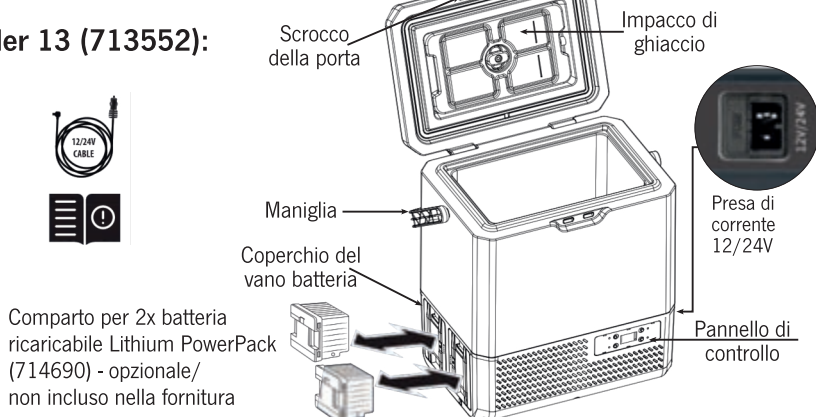

### FreeCooler 13 (713552):

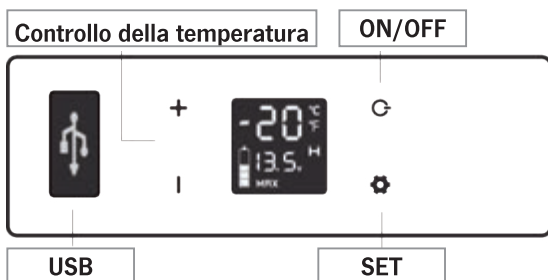

**Nota:** la borsa del ghiaccio può essere tolta ruotando la manopola. L'acqua aggiunta alla borsa del ghiaccio non deve superare i 400 ml. La borsa del ghiaccio serve a mantenere un buon isolamento, non bere l'acqua al suo interno e non lasciare che i bambini ci giochino.

## 4. FUNZIONE E FUNZIONAMENTO





- **Alimentazione:** Collegare a 12V/24V DC.
- **Inizializzazione dello schermo:** Collegare all'alimentazione, il cicalino emette un segnale acustico lungo e il display si accende per 2 secondi. Entrare nella modalità di funzionamento normale.
- **ON/OFF:** premere  per accendere/spegnere.
- **Impostazione della temperatura:** Premere + o - per impostare la temperatura; l'impostazione verrà salvata automaticamente dopo aver interrotto il funzionamento per 3 secondi (Nota: la temperatura visualizzata è quella attuale del vano, ci vorrà un po' di tempo per raggiungere la temperatura impostata) Campo di impostazione della temperatura: -20 ~ +20°C.
- **Modalità di raffreddamento:** Premere  per passare da MAX (raffreddamento rapido) a ECO (modalità di risparmio energetico). (\*L'impostazione di fabbrica è MAX)
- **Modalità di protezione della batteria:** In stato di funzionamento, premere a lungo  per tre secondi finché lo schermo non lampeggia. Quindi premere nuovamente  per selezionare la modalità di protezione H (Alta), M (Media) e L (Bassa). L'impostazione predefinita di fabbrica è H (Alta) H deve essere impostato quando il prodotto è collegato all'alimentazione dell'auto, mentre M o L devono essere impostati quando il prodotto è collegato a una batteria portatile o a un'altra batteria di riserva. A causa delle diverse tensioni di uscita tra i veicoli, il livello di protezione della batteria può essere impostato da H a M o da M a L se sul display è visualizzato un codice di protezione della tensione F1. Il livello di protezione della batteria deve essere impostato su H se il prodotto continua a funzionare anche dopo aver spento il motore dell'auto, altrimenti il prodotto potrebbe scaricare la batteria.

### Tensione di riferimento:

INGRESSO MODO	DC 12V		24 V CC	
	TAGLIO	TAGLIO	TAGLIO	TAGLIO
L	8.5V	10.9V	21.3V	22.7V
M	10.1V	11.4V	22.3V	23.7V
H	11.1V	12.4V	24.3V	25.7V

**Nota:** la tensione è un valore teorico, che può subire una deviazione in scenari diversi.

- **Impostazione dell'unità di temperatura:** Spegnerne il dispenser. Premere a lungo  per tre secondi fino a visualizzare E1, quindi passare a E5 premendo nuovamente . In modalità E5, premere + o - per selezionare Celsius o Fahrenheit. (\*L'impostazione di fabbrica è °C)
- **Azzeramento:** Spegnerne il dispenser, premere a lungo  per tre secondi finché non viene visualizzato E1, in modalità E1, premere a lungo + - contemporaneamente per tre secondi per resettarlo.

## 5. CURA E MANUTENZIONE

### ● Pulizia:

- Spegnerne e scollegare il dispositivo per evitare scosse elettriche.
- Utilizzare un panno umido per pulire il dispositivo e asciugarlo.
- Non immergere il dispenser in acqua e non lavarlo direttamente.
- Non utilizzare detergenti abrasivi per la pulizia, poiché potrebbero danneggiare il dispositivo.

### ● Immagazzinamento:

Se il dispositivo non viene utilizzato per lungo tempo, seguire le istruzioni:

- Spegnerne e scollegare il dispositivo.
- Estrarre tutti gli oggetti conservati nel dispositivo.
- Asciugare l'acqua in eccesso con uno straccio morbido.
- Riporre il dispositivo in un luogo fresco e asciutto.
- Lasciare il coperchio leggermente aperto per evitare la formazione di odori.

### ● Sbrinamento:

L'umidità può formare della brina all'interno del dispositivo di raffreddamento o sull'evaporatore. Ciò riduce la capacità di raffreddamento. Per evitare questo inconveniente, sbrinare l'apparecchio di tanto in tanto.

- Spegnerne e scollegare prima l'apparecchio per evitare scosse elettriche.
- Estrarre tutti gli oggetti conservati nell'apparecchio.
- Tenere il coperchio aperto.
- Asciugare l'acqua scongelata.

Non utilizzare mai strumenti duri o appuntiti per rimuovere il ghiaccio o per allentare gli oggetti congelati.

## 6. RISOLUZIONE DEI PROBLEMI

### **Il refrigeratore non funziona:**

- Controllare se l'interruttore è acceso.
- Controllare che la spina e la presa siano collegate.
- Controllare se il fusibile è bruciato.
- Controllare se l'alimentazione è difettosa.
- L'accensione/spegnimento frequente del frigorifero può causare un ritardo nell'avvio del compressore.

### **Gli scomparti del frigorifero sono troppo caldi:**

- La porta viene aperta frequentemente.
- Di recente è stata conservata una grande quantità di cibo caldo o bollente.
- Il box refrigerante è stato scollegato per lungo tempo.

### **Gli alimenti sono congelati:**

- La temperatura è stata impostata troppo bassa.

### **Si sente un rumore di "flusso d'acqua" dall'interno del frigorifero:**

- È un fenomeno normale, causato dal flusso del refrigerante.

### **Ci sono gocce d'acqua intorno all'involucro del frigorifero o alla fessura della porta:**

- È un fenomeno normale, l'umidità si condensa in acqua quando tocca la superficie fredda della cella frigorifera.

### **Il compressore è leggermente rumoroso all'avvio:**

- È un fenomeno normale, il rumore si ridurrà dopo che il compressore avrà funzionato in modo stabile.

### **Codice F1 visualizzato:**

- Possibile causa: bassa tensione alla scatola del raffreddatore. Regolare la protezione della batteria da Alta a Media o da Media a Bassa.

**Nota:** se il codice F1 viene visualizzato durante l'uso del PowerPack al litio opzionale 714690: Scollegare o spegnere la batteria o collegarla a un alimentatore da 12/24 V c.c. per alimentare il compressore e la batteria in tempo utile per evitare che la microcorrente a lungo termine scarichi la batteria.

### **Codice F2 visualizzato:**

- Possibile causa: la ventola del condensatore è sovraccarica. Scollegare l'alimentazione del frigorifero per 5 minuti e riavviare. Se il codice si ripresenta, contattare il produttore per l'assistenza.

### **Codice F3 visualizzato:**

- Possibile causa: il compressore si avvia troppo frequentemente. Scollegare l'alimentazione del refrigeratore per 5 minuti e riavviare. Se il codice si ripresenta, contattare il produttore per l'assistenza.

### **Visualizzazione del codice F4:**

- Possibile causa: il compressore non entra in funzione. Scollegare l'alimentazione dalla scatola del refrigeratore per 5 minuti e riavviare. Se il codice si ripresenta, contattare il produttore per l'assistenza.

### **Codice F5 visualizzato:**

- Possibile causa: surriscaldamento del compressore e dell'elettronica. Scollegare l'alimentazione del refrigeratore per 5 minuti e riavviare. Se il codice si ripresenta, contattare il produttore per l'assistenza.

### **Codice F6 visualizzato:**

- Possibile causa: nessun parametro può essere rilevato dal controller. Scollegare l'alimentazione del refrigeratore per 5 minuti e riavviare. Se il codice si ripresenta, contattare il produttore per l'assistenza.

**Visualizzazione del codice F7 o F8:**

- Possibile causa: il sensore di temperatura è difettoso. Contattare il produttore per l'assistenza.

**7. SPECIFICHE TECNICHE****FreeCooler 8**

Total Gross Volume:	8 L
Rated Voltage:	12 / 24 V
Rated Current DC:	12 V 4.0 A / 24 V 2.0 A
Total Input Power:	45 W
Temperature Range:	+20 ~ -20 °C
Refrigerant:	R1234yf (24 g)
Climate Class:	SN/N/ST/T
Insulation Blowing Gas:	C <sub>5</sub> H <sub>10</sub>
Noise Emission:	< 45 dB
Dimensions:	393x251x443 mm
Protective Classification of Electric Shock Resistance:	III

**FreeCooler 13**

Total Gross Volume:	13 L
Rated Voltage:	12 / 24 V
Rated Current DC:	12 V 4.0 A / 24 V 2.0 A
Total Input Power:	45 W
Temperature Range:	+20 ~ -20 °C
Refrigerant:	R1234yf (24 g)
Climate Class:	SN/N/ST/T
Insulation Blowing Gas:	C <sub>5</sub> H <sub>10</sub>
Noise Emission:	< 45 dB
Dimensions:	433x306x467 mm
Protective Classification of Electric Shock Resistance:	III

**713551****713552**

**Nota:** a causa del miglioramento del prodotto, le informazioni tecniche potrebbero essere diverse da quelle informazioni reali, fare riferimento all'etichetta di valutazione sul prodotto.

**8. GARANZIA**

Il periodo di garanzia è di 36 mesi. Reimo si riserva il diritto di modificare eventuali valori predefiniti. La garanzia non copre i danni causati da utilizzo errato o movimentazione impropria. Limitazioni di responsabilità:

In nessun caso Reimo sarà responsabile per danni collaterali, secondari o indiretti, costi, spese, perdita di vantaggi o profitti. Il prezzo di vendita indicato per il prodotto rappresenta il valore equivalente delle limitazioni di responsabilità di Reimo.

**9. SMALTIMENTO**

Non smaltire gli apparecchi elettrici come rifiuti urbani indifferenziati, ma utilizzare impianti di raccolta differenziata. Osservare le norme locali per lo smaltimento dell'unità a causa del refrigerante infiammabile e del gas di combustione. Per informazioni sui sistemi di raccolta disponibili, contattare l'amministrazione locale. Se gli apparecchi elettrici vengono smaltiti in discariche o discariche, le sostanze pericolose possono disperdersi nelle falde acquifere ed entrare nella catena alimentare, danneggiando la salute e il benessere dell'utente. Quando si sostituiscono i vecchi elettrodomestici con altri nuovi, il rivenditore è obbligato per legge a ritirare il vecchio apparecchio per smaltirlo almeno gratuitamente.



## 10. ACCESSORI OPZIONALI



- 1 713551 FreeCooler 8**  
**713552 FreeCooler 13**  
 Raffreddatore a compressore



- 2 714690 (opzionale)**  
 PowerPack al litio  
 Batteria ricaricabile agli ioni di litio

**Solo per FreeCooler 8**  
**(713551)**



- 3 714691 (opzionale)**  
 Cavo di collegamento solare per la ricarica del PowerPack al litio 714690 tramite pannello solare.



- 4 850921 (opzionale)**  
 Cavo adattatore per i pannelli solari mobili Carbest 82507 o 825030 e modelli precedenti.



- 5 82507 (opzionale)**  
 Kit solare pieghevole Carbest con celle Sunpower e regolatore di carica solare integrato da 10A.



- 6 825030 (opzionale)**  
 Kit solare pieghevole Carbest con celle monocristalline e regolatore di carica solare integrato da 10A.

Lea atentamente este manual de instrucciones antes de la instalación y el uso.  
Guárdelo en un lugar seguro para futuras consultas.

## **CONTENIDO**

<b>1. INSTRUCCIONES DE SEGURIDAD</b>	<b>27</b>
<b>2. CARACTERÍSTICAS DEL PRODUCTO</b>	<b>28</b>
<b>3. COMPONENTES</b>	<b>28</b>
<b>4. FUNCIONAMIENTO Y OPERACIÓN</b>	<b>29</b>
<b>5. CUIDADO Y MANTENIMIENTO</b>	<b>30</b>
<b>6. SOLUCIÓN DE PROBLEMAS</b>	<b>31</b>
<b>7. ESPECIFICACIONES TÉCNICAS</b>	<b>32</b>
<b>8. GARANTÍA</b>	<b>32</b>
<b>9. ELIMINACIÓN</b>	<b>32</b>
<b>10. ACCESORIOS OPCIONALES</b>	<b>33</b>
<b>11. DIMENSIONES</b>	<b>74</b>

## 1. INSTRUCCIONES DE SEGURIDAD

### ADVERTENCIA

- No utilice el aparato si está visiblemente dañado.
- No obstruya los huecos de la caja del refrigerador con objetos como alfileres, cables, etc.
- No esponga el aparato a la lluvia ni lo sumerja en agua.
- No coloque el aparato cerca de llamas u otras fuentes de calor (calefactores, luz solar directa, hornos de gas, etc.).
- No almacene sustancias explosivas como botes de spray con propelente inflamable.
- Asegúrese de que el cable de alimentación esté seco y no esté atrapado o dañado. No coloque varias tomas de corriente portátiles o fuentes de alimentación portátiles en la parte trasera del aparato.
- Compruebe que la especificación de voltaje de la placa de características se corresponde con la del suministro de energía. El aparato sólo debe utilizarse con la fuente de alimentación suministrada con el aparato.
- No utilice aparatos eléctricos dentro de los compartimentos de almacenamiento de alimentos del aparato, a menos que sean del tipo recomendado por el fabricante.
- Una vez desembalado y antes de encenderlo, el aparato debe colocarse sobre una superficie plana durante más de 6 horas.
- Asegúrese de que el aparato permanezca en posición horizontal cuando esté en funcionamiento. El ángulo de inclinación debe ser inferior a 5° para el funcionamiento de larga duración y ser inferior a 45° para el funcionamiento de corta duración.
- Mantenga libres de obstáculos las aberturas de ventilación de la carcasa del aparato o de la estructura incorporada.
- Mantenga el aparato estable en el suelo o en el coche. No vaciar al revés.

### PRECAUCIÓN

- Las reparaciones sólo pueden ser realizadas por personal cualificado. Una reparación incorrecta puede causar peligro.
- La instalación de la corriente continua debe ser realizada por electricistas cualificados.
- Los niños no deben jugar con el aparato. La limpieza y el mantenimiento del usuario no deben ser realizados por los niños sin supervisión.
- El aparato puede ser utilizado por niños a partir de 8 años y por personas con capacidades físicas, sensoriales o mentales reducidas o con falta de experiencia y conocimientos si han recibido supervisión o instrucciones sobre el uso del aparato de forma segura y comprenden los peligros.

### ¡AVISO!

- Desconecte la alimentación eléctrica antes de cada limpieza y mantenimiento y después de cada uso.
- No utilice herramientas afiladas para descongelar. No dañe el circuito de refrigeración.
- Compruebe si la capacidad de refrigeración del aparato es adecuada para almacenar los alimentos o medicamentos. Los alimentos sólo pueden almacenarse en su embalaje original o en recipientes adecuados.
- Si el aparato se deja vacío durante mucho tiempo, apáguelo, descongélelo, límpielo, séquelo y deje la tapa abierta para evitar que se forme moho dentro del aparato.

## 2. CARACTERÍSTICAS DEL PRODUCTO

- DC 12/24V
- Compresor de alta eficiencia
- Paquete de refrigeración integrado
- Funcionamiento en dos modos (MAX y ECO)
- Pantalla LED/panel de control
- Puerto de carga USB 5V/1A
- Función de memoria de temperatura
- Protección inteligente de la batería en 3 fases

## 3. COMPONENTES

### FreeCooler 8 (713551):

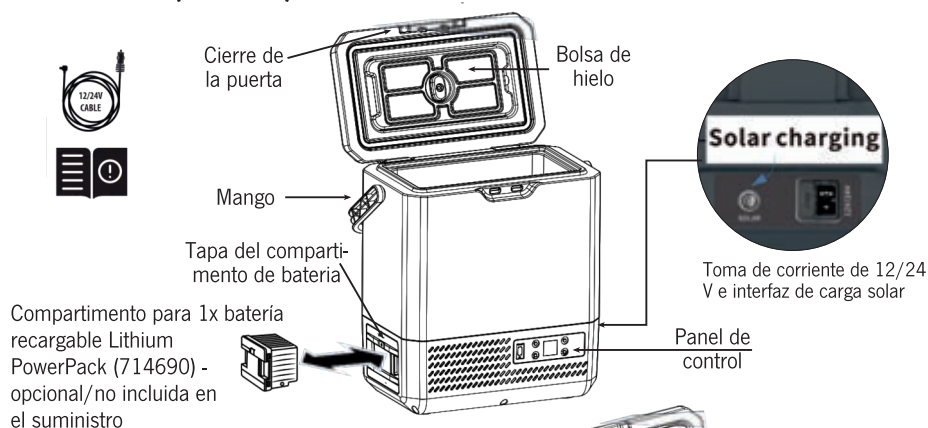



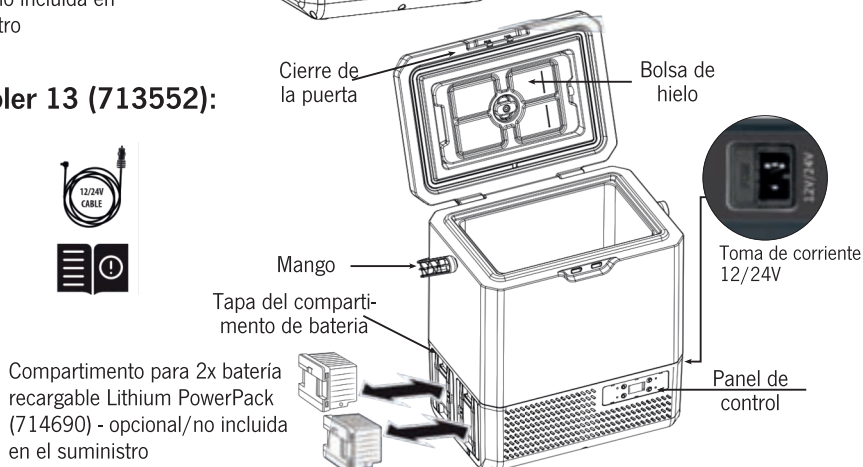

### FreeCooler 13 (713552):

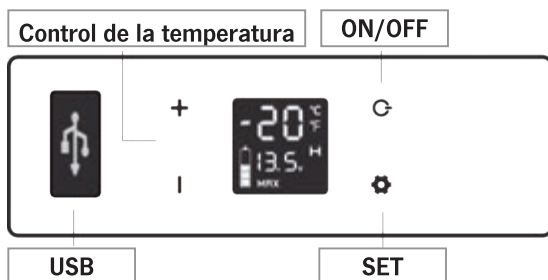

**Nota:** la bolsa de hielo se puede quitar girando el pomo. El agua añadida en la bolsa de hielo no debe superar los 400 ml. El paquete de hielo se utiliza para mantener un buen aislamiento, no beba el agua del interior y no deje que los niños jueguen con él.

## 4. FUNCIONAMIENTO Y OPERACIÓN





- **Fuente de alimentación:** Conectar a DC 12V/24V.
- **Inicialización de la pantalla:** Conecte a la fuente de alimentación, el zumbador emitirá un pitido largo y la pantalla se encenderá durante 2 segundos. Entre en el modo de funcionamiento normal.
- **ON/OFF:** Pulse  para encender/apagar.
- **Ajuste de la temperatura:** Pulse **+** o **-** para ajustar la temperatura, el ajuste se guardará automáticamente después de dejar de funcionar durante 3 segundos (Nota: la temperatura que se muestra es la temperatura actual del compartimento, tardará un tiempo en alcanzar la temperatura ajustada) Rango de ajuste de la temperatura: -20 ~ +20°C.
- **Modo de refrigeración:** Pulse  para cambiar entre MAX (enfriamiento rápido) y ECO (Modo de ahorro de energía). (\*El ajuste de fábrica es MAX.)
- **Modo de protección de la batería:** Bajo el estado de funcionamiento, pulse prolongadamente  durante tres segundos hasta que la pantalla parpadee. A continuación, pulse de nuevo  para seleccionar el modo de protección H (Alto), M (Medio) y L (Bajo). El ajuste por defecto de fábrica es H (Alto). H debe ser ajustado cuando el producto está conectado a la alimentación del coche, M o L debe ser ajustado cuando está conectado a una batería portátil u otra batería de respaldo. Debido a los diferentes voltajes de salida entre vehículos, el nivel de protección de la batería puede ajustarse de H a M o de M a L si hay un código de protección de voltaje F1 mostrado en la pantalla. El nivel de protección de la batería debe ajustarse a H si el producto va a seguir funcionando después de apagar el motor del coche, o el producto puede agotar la batería.

### Referencia de voltaje:

ENTRADA MODO	DC 12V		DC 24V	
	CORTE	CORTE EN	CORTE	CORTE EN
L	8.5V	10.9V	21.3V	22.7V
M	10.1V	11.4V	22.3V	23.7V
H	11.1V	12.4V	24.3V	25.7V

**Nota:** El voltaje es un valor teórico, puede haber una desviación en diferentes escenarios.

- **Ajuste de la unidad de temperatura:** Apague la nevera. Mantenga pulsado  durante tres segundos hasta que aparezca E1, entonces cambie a E5 pulsando de nuevo . En el modo E5, pulse + o - para seleccionar Celsius o Fahrenheit. (\*El ajuste de fábrica es °C.)
- **Reiniciar:** Apague la nevera, pulse prolongadamente  durante tres segundos hasta que aparezca E1, bajo el modo E1, pulse prolongadamente + - al mismo tiempo durante tres segundos para restablecerlo.

## 5. CUIDADO Y MANTENIMIENTO

### ● Limpieza:

- Apague y desenchufe primero el aparato para evitar descargas eléctricas.
- Utilice un paño húmedo para limpiar el aparato y séquelo.
- No sumerja la nevera en agua ni la lave directamente.
- No utilice productos de limpieza abrasivos durante la limpieza, ya que pueden dañar el aparato.

### ● Almacenamiento:

Si el aparato no se va a utilizar durante mucho tiempo, siga las instrucciones:

- Apague y desenchufe el aparato.
- Saque todos los objetos guardados en el aparato.
- Limpie el exceso de agua con un trapo suave.
- Coloque el aparato en un lugar fresco y seco.
- Deje la tapa ligeramente abierta para evitar la formación de olores.

### ● Descongelación:

La humedad puede formar escarcha en el interior del aparato de refrigeración o en el evaporador. Esto reduce la capacidad de refrigeración. Descongele el aparato de vez en cuando para evitarlo.

- Apague y desenchufe primero el aparato para evitar descargas eléctricas.
- Saque todos los objetos guardados en el aparato.
- Mantenga la tapa abierta.
- Limpie el agua descongelada.

No utilice nunca herramientas duras o puntiagudas para quitar el hielo o aflojar los objetos que se hayan congelado.

## 6. SOLUCIÓN DE PROBLEMAS

### **La nevera no funciona:**

- Compruebe si el interruptor está encendido.
- Compruebe si el enchufe y la toma de corriente están conectados.
- Compruebe si se ha quemado el fusible.
- Compruebe si la fuente de alimentación funciona mal.
- Encender y apagar el frigorífico con frecuencia puede provocar un retraso en el arranque del compresor.

### **Los compartimentos de la nevera están demasiado calientes:**

- La puerta se abre con frecuencia.
- Se ha almacenado recientemente una gran cantidad de alimentos calientes.
- La caja del refrigerador ha estado desconectada durante mucho tiempo.

### **Los alimentos están congelados:**

- La temperatura se ha ajustado demasiado baja.

### **Hay ruido de "flujo de agua" desde el interior del frigorífico:**

- Es un fenómeno normal, causado por el flujo de refrigerante.

### **Hay gotas de agua alrededor de la carcasa del frigorífico o en el hueco de la puerta:**

- Es un fenómeno normal, la humedad se condensará en agua cuando toque una superficie fría de la caja del refrigerador.

### **El compresor es ligeramente ruidoso al arrancar:**

- Es un fenómeno normal, el ruido se reducirá cuando el compresor funcione de forma estable.

### **Aparece el código F1:**

- Posible causa: baja tensión en la caja del refrigerador. Ajuste la protección de la batería de Alta a Media o de Media a Baja.

**Nota:** Si aparece el código F1 mientras se utilizabateríaopcional Lithium PowerPack 714690: Desenchufe o apague la batería o conéctela a la fuente de alimentación DC12/24V para alimentar el compresor y la batería a tiempo para evitar que la microcorriente prolongada agote la batería.

### **Se muestra el código F2:**

- Posible causa: el ventilador del condensador está sobrecargado. Desconecte la alimentación del frigorífico durante 5 minutos y vuelva a ponerlo en marcha. Si el código aparece de nuevo, póngase en contacto con el fabricante para que le atienda.

### **Aparece el código F3:**

- Posible causa: el compresor se pone en marcha con demasiada frecuencia. Desconecte la alimentación de la nevera durante 5 minutos y reinicie. Si el código aparece de nuevo, póngase en contacto con el fabricante para su reparación.

### **Aparece el código F4:**

- Posible causa: el compresor no arranca. Desconecte la alimentación de la caja del refrigerador durante 5 minutos y reinicie. Si el código aparece de nuevo, póngase en contacto con el fabricante para el servicio.

### **Aparece el código F5:**

- Posible causa: sobrecalentamiento del compresor y la electrónica. Desconecte la alimentación de la caja del refrigerador durante 5 minutos y reinicie. Si el código aparece de nuevo, póngase en contacto con el fabricante para su reparación.

**Aparece el código F6:**

- Posible causa: el controlador no puede detectar ningún parámetro. Desconecte la alimentación de la caja del refrigerador durante 5 minutos y reinicie. Si el código aparece de nuevo, póngase en contacto con el fabricante para su reparación.

**Aparece el código F7 o F8:**

- Causa posible: el sensor de temperatura está defectuoso. Póngase en contacto con el fabricante para su reparación.

**7. ESPECIFICACIONES TÉCNICAS****FreeCooler 8**

Total Gross Volume:	8 L
Rated Voltage:	12 / 24 V
Rated Current DC:	12 V 4.0 A / 24 V 2.0 A
Total Input Power:	45 W
Temperature Range:	+20 ~ -20 °C
Refrigerant:	R1234yf (24 g)
Climate Class:	SN/N/ST/T
Insulation Blowing Gas:	C <sub>5</sub> H <sub>10</sub>
Noise Emission:	< 45 dB
Dimensions:	393x251x443 mm
Protective Classification of Electric Shock Resistance:	

**FreeCooler 13**

Total Gross Volume:	13 L
Rated Voltage:	12 / 24 V
Rated Current DC:	12 V 4.0 A / 24 V 2.0 A
Total Input Power:	45 W
Temperature Range:	+20 ~ -20 °C
Refrigerant:	R1234yf (24 g)
Climate Class:	SN/N/ST/T
Insulation Blowing Gas:	C <sub>5</sub> H <sub>10</sub>
Noise Emission:	< 45 dB
Dimensions:	433x306x467 mm
Protective Classification of Electric Shock Resistance:	



**Nota:** Debido a la mejora del producto, la información técnica puede ser diferente de la información real, por favor, consulte la etiqueta de clasificación en el producto.

**8. GARANTÍA**

El periodo de garantía es de 36 meses. Reimo se reserva el derecho a realizar correcciones de posibles defectos. Queda excluida la garantía por cualquier daño causado por un mal uso o un manejo incorrecto. Limitaciones de responsabilidad:

Reimo no será responsable en ningún caso de los daños colaterales, secundarios o indirectos, los costes, los gastos o las pérdidas de beneficios o ganancias. El precio de venta indicado del producto representa el valor equivalente a las limitaciones de responsabilidad de Reimo.

**9. DESECHO**

No elimine los aparatos eléctricos como residuos municipales sin clasificar, utilice instalaciones de recogida selectiva. Observe las normas locales para la eliminación de la unidad debido al refrigerante inflamable y al gas de soplado. Póngase en contacto con su administración local para obtener información sobre los sistemas de recogida disponibles. Si los aparatos eléctricos se eliminan en vertederos o basureros, las sustancias peligrosas pueden filtrarse a las aguas subterráneas y llegar a la cadena alimentaria, dañando su salud y bienestar. Cuando se sustituyen los electrodomésticos viejos por otros nuevos, el minorista está obligado por ley a recuperar su antiguo electrodoméstico para su eliminación, al menos de forma gratuita.



## 10. ACCESORIOS OPCIONALES



**1 713551 FreeCooler 8**  
**713552 FreeCooler 13**  
 Enfriador de compresores



**2 714690 (opcional)**  
 PowerPack de litio -  
 Batería recargable de iones  
 de litio

**Sólo para FreeCooler 8  
 (713551)**



**3 714691 (opcional)**  
 Cable de conexión solar para cargar la  
 mochila de litio 714690  
 a través del panel solar.



**4 850921 (opcional)**  
 Cable adaptador para los paneles solares  
 móviles Carbest 82507 oder 825030 y mo-  
 delos anteriores.



**5 82507 (opcional)**  
 Kit solar plegable Carbest con células Sun-  
 power y regulador de carga solar integrado  
 de 10A.



**6 825030 (opcional)**  
 Kit solar plegable Carbest con células monocri-  
 stalinas y regulador de carga solar integrado de  
 10A.

Veillez lire attentivement ce manuel d'utilisation avant l'installation et l'utilisation.  
Conservez-le dans un endroit sûr pour toute référence ultérieure.

## **SOMMAIRE**

<b>1. CONSIGNES DE SÉCURITÉ</b>	<b>35</b>
<b>2. CARACTÉRISTIQUES DU PRODUIT</b>	<b>36</b>
<b>3. COMPOSANTS</b>	<b>36</b>
<b>4. FONCTION ET FONCTIONNEMENT</b>	<b>37</b>
<b>5. ENTRETIEN ET MAINTENANCE</b>	<b>38</b>
<b>6. DÉPANNAGE</b>	<b>39</b>
<b>7. SPÉCIFICATIONS TECHNIQUES</b>	<b>40</b>
<b>8. GARANTIE</b>	<b>40</b>
<b>9. ÉLIMINATION</b>	<b>40</b>
<b>10. ACCESSOIRES EN OPTION</b>	<b>41</b>
<b>11. DIMENSIONS</b>	<b>74</b>

## 1. CONSIGNES DE SÉCURITÉ

### AVERTISSEMENT !

- N'utilisez pas l'appareil s'il est visiblement endommagé.
- Ne bloquez pas les interstices de la glacière avec des objets tels que des épingles, des fils, etc.
- N'exposez pas l'appareil à la pluie et ne le trempez pas dans l'eau.
- Ne placez pas l'appareil à proximité de flammes nues ou d'autres sources de chaleur (radiateurs, lumière directe du soleil, fours à gaz, etc.).
- Ne stockez pas de substances explosives comme des bombes aérosols contenant un gaz propulseur inflammable.
- Assurez-vous que le cordon d'alimentation est sec et qu'il n'est pas coincé ou endommagé. Ne placez pas plusieurs prises de courant ou alimentations portables à l'arrière de l'appareil.
- Vérifiez que la tension indiquée sur la plaque signalétique correspond à celle de l'alimentation en énergie. L'appareil ne doit être utilisé qu'avec le bloc d'alimentation fourni avec l'appareil.
- N'utilisez pas d'appareils électriques à l'intérieur des compartiments de stockage des aliments de l'appareil, sauf s'ils sont du type recommandé par le fabricant.
- Une fois déballé et avant d'être mis en marche, l'appareil doit être placé sur une surface plane pendant plus de 6 heures.
- Veillez à ce que l'appareil reste à l'horizontale lorsqu'il est en marche. L'angle d'inclinaison doit être inférieur à 5° pour un fonctionnement de longue durée et inférieur à 45° pour un fonctionnement de courte durée.
- Veillez à ce que les ouvertures de ventilation dans le boîtier de l'appareil ou dans la structure intégrée soient libres de tout obstacle.
- Maintenez l'appareil stable sur le sol ou dans la voiture. Ne le videz pas à l'envers.

### ATTENTION !

- Les réparations ne doivent être effectuées que par du personnel qualifié. Une réparation incorrecte peut entraîner un danger.
- L'installation du courant continu doit être confiée à des électriciens qualifiés.
- Les enfants ne doivent pas jouer avec l'appareil. Le nettoyage et l'entretien par l'utilisateur ne doivent pas être effectués par des enfants sans surveillance.
- L'appareil peut être utilisé par des enfants à partir de 8 ans et par des personnes ayant des capacités physiques, sensorielles ou mentales réduites ou manquant d'expérience et de connaissances, à condition qu'ils aient reçu une supervision ou des instructions concernant l'utilisation de l'appareil en toute sécurité et qu'ils comprennent les dangers.

### AVIS !

- Débranchez l'alimentation électrique avant chaque nettoyage et entretien et après chaque utilisation.
- N'utilisez pas d'outils tranchants pour le dégivrage. N'endommagez pas le circuit frigorifique.
- Vérifiez si la capacité de refroidissement de l'appareil est adaptée au stockage des aliments ou des médicaments. Les aliments ne peuvent être conservés que dans leur emballage d'origine ou dans des récipients adaptés.
- Si l'appareil reste vide pendant une longue période, éteignez-le, dégivrez-le, nettoyez-le, séchez-le et laissez le couvercle ouvert pour éviter la formation de moisissures dans l'appareil.

## 2. CARACTÉRISTIQUES DU PRODUIT

- DC 12/24V
- Compresseur à haut rendement
- Bloc réfrigérant intégré
- Fonctionnement en double mode (MAX & ECO)
- Panneau de commande/affichage LED
- Port de charge USB : 5V/1A
- Fonction de mémorisation de la température
- Protection intelligente de la batterie à 3 niveaux

## 3. COMPOSANTS

### FreeCooler 8 (713551) :

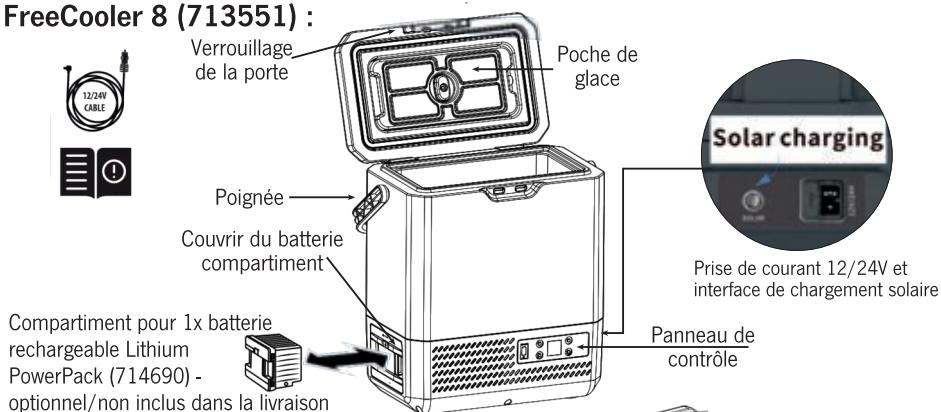



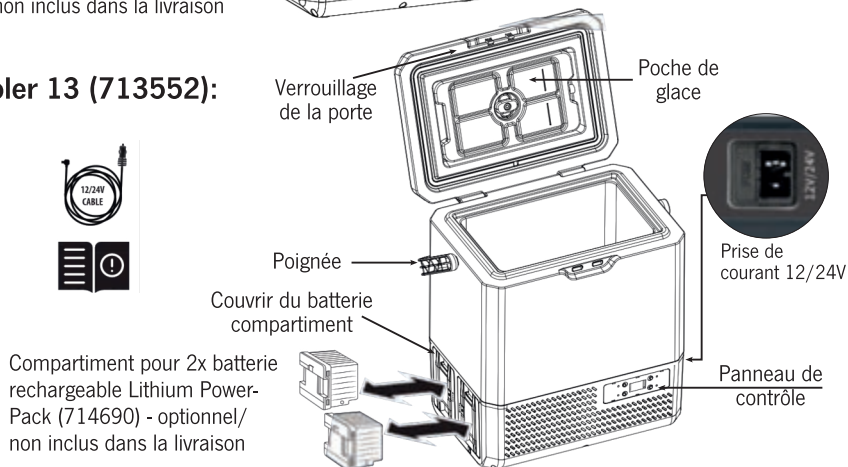

### FreeCooler 13 (713552):

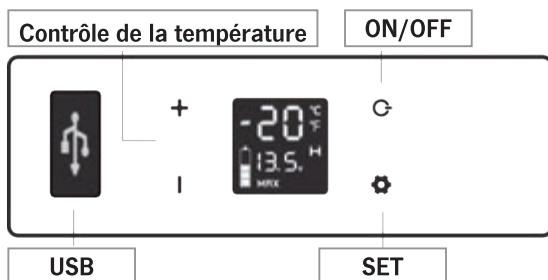

**Remarque :** le pack de glace peut être retiré en tournant le bouton. L'eau ajoutée dans le pack de glace ne doit pas dépasser 400ml. Le pack de glace est utilisé pour conserver une bonne isolation, ne buvez pas l'eau qu'il contient et ne laissez pas les enfants jouer avec.

## 4. FONCTION ET FONCTIONNEMENT





- **Alimentation électrique:** Connecter à DC 12V/24V.
- **Initialisation de l'écran d'affichage:** Connecter à l'alimentation électrique, le buzzer émet un long bip et l'écran s'allume pendant 2 secondes. Entrez dans le mode de fonctionnement normal.
- **ON/OFF:** Appuyez sur  pour mettre sous tension/hors tension.
- **Réglage de la température:** Appuyez sur + ou - pour régler la température, le réglage sera enregistré automatiquement après un arrêt de fonctionnement de 3 secondes (Remarque : la température affichée est la température actuelle du compartiment, il faudra un certain temps pour atteindre la température réglée) Plage de réglage de la température : -20 ~ +20°C.
- **Mode de refroidissement:** Appuyez sur  pour basculer entre MAX (refroidissement rapide) et ECO (mode d'économie d'énergie). (\*Le réglage d'usine est MAX.)
- **Mode de protection de la batterie:** Sous l'état de fonctionnement, appuyez longuement sur  pendant trois secondes jusqu'à ce que l'écran clignote. Appuyez ensuite à nouveau sur  pour sélectionner le mode de protection H (élevé), M (moyen) et L (faible). Le réglage d'usine par défaut est H (High). H doit être réglé lorsque le produit est connecté à l'alimentation de la voiture, M ou L doit être réglé lorsqu'il est connecté à une batterie portable ou à une autre batterie de secours. En raison des différentes tensions de sortie entre les véhicules, le niveau de protection de la batterie peut être réglé de H à M ou de M à L si un code de protection de la tension F1 s'affiche à l'écran. Le niveau de protection de la batterie doit être réglé sur H si le produit continue à fonctionner après l'arrêt du moteur de la voiture, sinon le produit risque de vider la batterie.

### Référence de tension:

INPUT MODE	DC 12V		DC 24V	
	COUPURE	COUPER DANS	COUPURE	COUPER DANS
L	8.5V	10.9V	21.3V	22.7V
M	10.1V	11.4V	22.3V	23.7V
H	11.1V	12.4V	24.3V	25.7V

**Remarque:** La tension est une valeur théorique, il peut y avoir une déviation dans des environnements différents.

- **Réglage de l'unité de température :** Éteignez la glacière. Appuyez longuement sur  pendant trois secondes jusqu'à ce que E1 s'affiche, puis passez à E5 en appuyant à nouveau sur . Sous le mode E5, appuyez sur + ou - pour sélectionner Celsius ou Fahrenheit. (\*Le réglage d'usine est °C.)
- **Réinitialisation :** Éteignez la glacière, appuyez longuement sur  pendant trois secondes jusqu'à ce que E1 s'affiche, sous le mode E1, appuyez longuement sur + - en même temps pendant trois secondes pour la réinitialiser.

## 5. ENTRETIEN ET MAINTENANCE

### ● Nettoyage :

- Éteignez et débranchez d'abord l'appareil pour éviter tout choc électrique.
- Utilisez un chiffon humide pour nettoyer l'appareil et séchez-le.
- Ne trempez pas la glacière dans l'eau et ne la lavez pas directement.
- N'utilisez pas de produits de nettoyage abrasifs pendant le nettoyage car ils peuvent endommager l'appareil.

### ● Stockage :

Si l'appareil n'est pas utilisé pendant une longue période, veuillez suivre les instructions suivantes :

- Éteignez et débranchez l'appareil.
- Sortez tous les articles rangés dans l'appareil.
- Essuyez l'excès d'eau avec un chiffon doux.
- Placez l'appareil dans un endroit frais et sec.
- Laissez le couvercle légèrement ouvert pour éviter la formation d'odeurs.

### ● Dégivrage :

L'humidité peut former du givre à l'intérieur de l'appareil de refroidissement ou sur l'évaporateur. Cela réduit la capacité de refroidissement. Dégivrez l'appareil de temps en temps pour éviter cela.

- Éteignez et débranchez d'abord l'appareil pour éviter tout choc électrique.
- Sortez tous les articles rangés dans l'appareil.
- Laissez le couvercle ouvert.
- Essuyez l'eau décongelée.

N'utilisez jamais d'outils durs ou pointus pour enlever la glace ou pour détacher des objets qui ont gelé.

## 6. DÉPANNAGE

### **La glacière ne fonctionne pas :**

- Vérifiez si l'interrupteur est allumé.
- Vérifiez si la fiche et la prise sont branchées.
- Vérifiez si le fusible a été brûlé.
- Vérifiez si l'alimentation électrique est défectueuse.
- Le fait d'allumer et d'éteindre fréquemment le réfrigérateur peut entraîner un retard de démarrage du compresseur.

### **Les compartiments de la glacière sont trop chauds :**

- La porte est ouverte fréquemment.
- Une grande quantité d'aliments tièdes ou chauds a été stockée récemment.
- La glacière a été débranchée pendant une longue période.

### **Les aliments sont congelés :**

- La température a été réglée trop bas.

### **Un bruit d'écoulement d'eau" provient de l'intérieur du réfrigérateur :**

- C'est un phénomène normal, causé par l'écoulement du réfrigérant.

### **Il y a des gouttes d'eau autour du boîtier du réfrigérateur ou de l'interstice de la porte :**

- C'est un phénomène normal, l'humidité se condense en eau lorsqu'elle touche une surface froide de la glacière.

### **Le compresseur est légèrement bruyant au démarrage :**

- C'est un phénomène normal, le bruit s'atténuera après le fonctionnement stable du compresseur.

### **Le code F1 s'affiche :**

- Cause possible : faible tension vers la glacière. Réglez la protection de la batterie de High à Medium ou de Medium à Low.

**Remarque :** Si le code F1 s'affiche lors de l'utilisation du PowerPack au lithium 714690 de (en option): Débranchez ou éteignez la batterie ou connectez-vous à une alimentation DC12/24V pour alimenter le compresseur et la batterie à temps afin d'éviter que le micro-courant à long terme ne vide la batterie.

### **Le code F2 s'affiche :**

- Cause possible : le ventilateur du condenseur est surchargé. Coupez l'alimentation du réfrigérateur pendant 5 minutes et redémarrez. Si le code s'affiche à nouveau, contactez le fabricant pour une réparation.

### **Le code F3 s'affiche :**

- Cause possible : le compresseur démarre trop fréquemment. Coupez l'alimentation de la glacière pendant 5 minutes et redémarrez. Si le code s'affiche à nouveau, contactez le fabricant pour réparation.

### **Le code F4 s'affiche :**

- Cause possible : le compresseur ne se met pas en marche. Débranchez l'alimentation du refroidisseur pendant 5 minutes et redémarrez. Si le code réapparaît, contactez le fabricant pour réparation.

### **Le code F5 s'affiche:**

- Cause possible : surchauffe du compresseur et de l'électronique. Couper l'alimentation du refroidisseur pendant 5 minutes et redémarrer. Si le code s'affiche à nouveau, contactez le fabricant pour réparation.

**Le code F6 s'affiche:**

- Cause possible : aucun paramètre ne peut être détecté par le contrôleur. Couper l'alimentation du refroidisseur pendant 5 minutes et redémarrer. Si le code s'affiche à nouveau, contacter le fabricant pour réparation.

**Le code F7 ou F8 s'affiche :**

- Cause possible : le capteur de température est défectueux. Contacter le fabricant pour réparation.

**7. SPÉCIFICATIONS TECHNIQUES****FreeCooler 8**

Total Gross Volume:	8 L
Rated Voltage:	12 / 24 V
Rated Current DC:	12 V 4.0 A / 24 V 2.0 A
Total Input Power:	45 W
Temperature Range:	+20 ~ -20 °C
Refrigerant:	R1234yf (24 g)
Climate Class:	SN/N/ST/T
Insulation Blowing Gas:	C <sub>5</sub> H <sub>10</sub>
Noise Emission:	< 45 dB
Dimensions:	393x251x443 mm
Protective Classification of Electric Shock Resistance:	

**FreeCooler 13**

Total Gross Volume:	13 L
Rated Voltage:	12 / 24 V
Rated Current DC:	12 V 4.0 A / 24 V 2.0 A
Total Input Power:	45 W
Temperature Range:	+20 ~ -20 °C
Refrigerant:	R1234yf (24 g)
Climate Class:	SN/N/ST/T
Insulation Blowing Gas:	C <sub>5</sub> H <sub>10</sub>
Noise Emission:	< 45 dB
Dimensions:	433x306x467 mm
Protective Classification of Electric Shock Resistance:	



**Remarque :** En raison de l'amélioration du produit, les informations techniques peuvent être différentes des informations réelles, veuillez vous référer à la plaque signalétique du produit.

**8. GARANTIE**

La garantie est de 36 mois. Reimo se réserve le droit de corriger des défauts éventuels. La garantie exclut tout dommage dû à une mauvaise utilisation ou à une manipulation inadaptée.

Limitation de la responsabilité :

Reimo est en aucun cas responsable de dommages collatéraux, secondaires ou indirects, coûts, prestations non versées ou manques à gagner. Le prix de vente indiqué du produit représente la valeur équivalente de la limitation de responsabilité de Reimo.

**9. ÉLIMINATION**

Ne pas éliminer les appareils électriques avec les déchets municipaux non triés, utiliser des installations de collecte séparée. Veuillez respecter les réglementations locales pour l'élimination de l'appareil en raison de la présence de réfrigérant et de gaz de soufflage inflammables. Contactez votre administration locale pour obtenir des informations sur les systèmes de collecte disponibles. Si les appareils électriques sont mis au rebut dans des décharges ou des dépotoirs, des substances dangereuses peuvent s'infiltrer dans les eaux souterraines et passer dans la chaîne alimentaire, nuisant ainsi à votre santé et à votre bien-être. Lorsque vous remplacez de vieux appareils par de nouveaux, le détaillant est légalement tenu de reprendre votre ancien appareil pour le mettre au rebut, au moins gratuitement.



## 10. ACCESSOIRES EN OPTION



- 1 713551 FreeCooler 8**  
**713552 FreeCooler 13**  
 Refroidisseur à compresseur



- 2 714690 (en option)**  
 PowerPack au lithium  
 Batterie rechargeable Li-Ion

Seulement pour  
 FreeCooler 8 (713551)



- 3 714691 (en option)**  
 Câble de connexion solaire pour recharger  
 le Lithium PowerPack 714690  
 via un panneau solaire.



- 4 850921 (en option)**  
 Câble adaptateur pour les panneaux solaires  
 mobiles Carbest oder 825030 et les  
 modèles précédents.



- 5 82507 (en option)**  
 Kit solaire pliable Carbest avec cellules Sun-  
 power et régulateur de charge solaire 10A in-  
 tégré.

- 6 825030 (en option)**  
 Kit solaire pliable Carbest avec cellules mono-  
 cristallines et régulateur de charge solaire 10A  
 intégré.

Lees voor installatie en gebruik deze gebruiksaanwijzing zorgvuldig door.  
Bewaar hem op een veilige plaats voor toekomstige raadpleging.

## **INHOUD**

<b>1. VEILIGHEIDSVOORSCHRIFTEN</b>	<b>43</b>
<b>2. PRODUCTKENMERKEN</b>	<b>44</b>
<b>3. ONDERDELEN</b>	<b>44</b>
<b>4. WERKING EN BEDIENING</b>	<b>45</b>
<b>5. VERZORGING EN ONDERHOUD</b>	<b>46</b>
<b>6. OPLOSSEN VAN PROBLEMEN</b>	<b>47</b>
<b>7. TECHNISCHE SPECIFICATIES</b>	<b>48</b>
<b>8. GARANTIE</b>	<b>48</b>
<b>9. AFVOER</b>	<b>48</b>
<b>10. OPTIONELE ACCESSOIRES</b>	<b>49</b>
<b>11. AFMETINGEN</b>	<b>74</b>

## 1. VEILIGHEIDSVOORSCHRIFTEN

### WAARSCHUWING!

- Gebruik het apparaat niet als het zichtbaar beschadigd is.
- Blokkeer de openingen van de koelbox niet met zaken als pennen, draad, enz.
- Stel het apparaat niet bloot aan regen en dompel het niet onder in water.
- Plaats het apparaat niet in de buurt van open vuur of andere warmtebronnen (kachels, direct zonlicht, gasovens, enz.).
- Bewaar geen explosieve stoffen zoals spuitbussen met een ontvlambaar drijfgas.
- Zorg ervoor dat het netsnoer droog is en niet beknelde of beschadigd is. Plaats niet meerdere draagbare stopcontacten of draagbare voedingen aan de achterkant van het apparaat.
- Controleer of de spanningsspecificatie op het typeplaatje overeenkomt met die van de energievoorziening. Het apparaat mag alleen worden gebruikt met de bij het apparaat geleverde voedingseenheid.
- Gebruik geen elektrische apparaten in de bewaarruimten van het apparaat, tenzij deze van het door de fabrikant aanbevolen type zijn.
- Nadat het apparaat is uitgepakt en voordat het wordt ingeschakeld, moet het gedurende meer dan 6 uur op een vlakke ondergrond worden geplaatst.
- Zorg ervoor dat het apparaat horizontaal blijft wanneer het in werking is. De kantelhoek moet minder dan 5° zijn bij langdurig gebruik en minder dan 45° bij kortdurend gebruik.
- Houd de ventilatieopeningen in de behuizing van het apparaat of in de inbouwconstructie vrij van obstakels.
- Houd het apparaat stabiel op de grond of in de auto. Laat het apparaat niet ondersteboven leeglopen.

### LET OP!

- Reparaties mogen alleen door gekwalificeerd personeel worden uitgevoerd. Ondeskundige reparaties kunnen gevaar opleveren.
- De installatie van gelijkstroom moet worden uitgevoerd door gekwalificeerde elektriciens.
- Kinderen mogen niet met het apparaat spelen. Reiniging en gebruikersonderhoud mogen niet zonder toezicht door kinderen worden uitgevoerd.
- Het apparaat kan worden gebruikt door kinderen vanaf 8 jaar en personen met verminderde lichamelijke, zintuiglijke of geestelijke vermogens of met gebrek aan ervaring en kennis, indien zij onder toezicht staan of instructies hebben gekregen over het veilig gebruik van het apparaat en de gevaren begrijpen.

### OPGELET!

- Schakel de stroomtoevoer uit vóór elke reiniging en elk onderhoud en na elk gebruik.
- Gebruik geen scherp gereedschap voor het ontdoeien. Beschadig het koelcircuit niet.
- Controleer of de koelcapaciteit van het apparaat geschikt is voor het bewaren van de levensmiddelen of medicijnen. Levensmiddelen mogen alleen in de originele verpakking of in geschikte houders worden bewaard.
- Als het apparaat lange tijd leeg staat, schakel het dan uit, ontdoei het, maak het schoon, droog het af en laat het deksel open om schimmelvorming in het apparaat te voorkomen.

## 2. PRODUCTKENMERKEN

- DC 12/24V
- Zeer efficiënte compressor
- Geïntegreerd koelpakket
- Werking in twee modi (MAX & ECO)
- LED-display/controlepaneel
- USB-laadpoort: 5V/1A
- Geheugenfunctie voor temperatuur
- intelligente batterijbescherming in 3 fasen

## 3. ONDERDELEN

### FreeCooler 8 (713551):

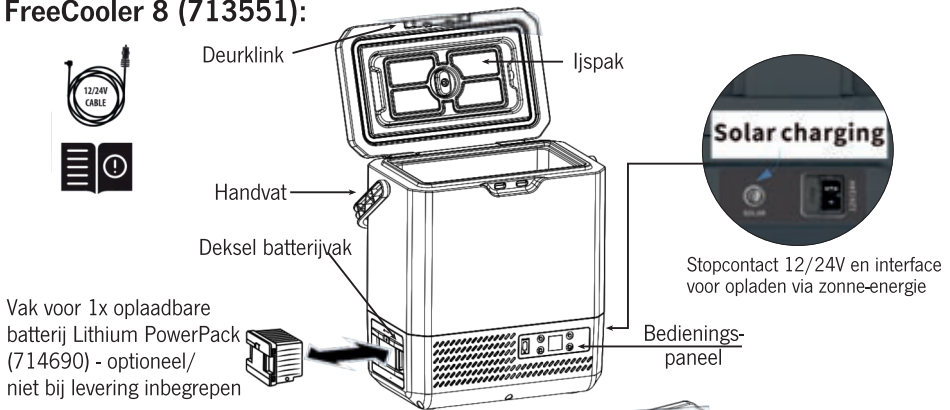



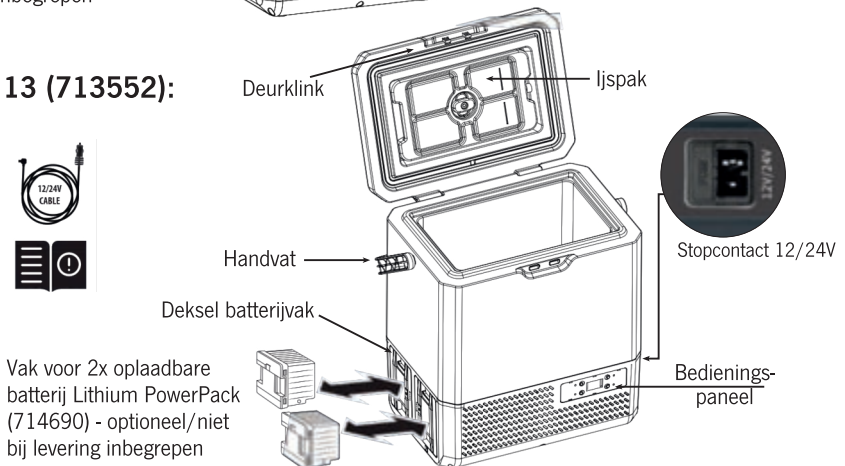

### FreeCooler 13 (713552):

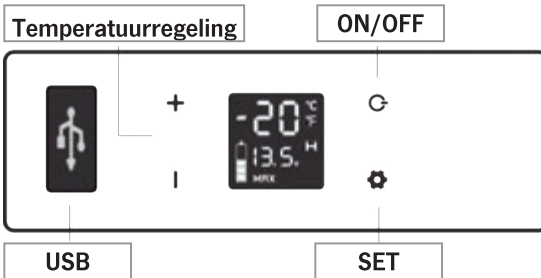

**Opmerking:** het pakjies kan worden verwijderd door aan de knop te draaien. Er mag niet meer dan 400 ml water in het pak worden gedaan. Het ice pack dient voor een goede isolatie, drink het water binnenin niet op en laat kinderen er niet mee spelen.

## 4. WERKING EN BEDIENING





- **Stroomvoorziening:** Aansluiten op DC 12V/24V.
- **Scherm Initialisatie:** Aansluiten op de voeding, de zoemer laat een lange pieptoon horen, en het display zal gedurende 2 seconden oplichten. Ga naar de normale werkingsmodus.
- **Stroom ON/OFF:** Druk op  om aan/uit te zetten.
- **Temperatuurinstelling:** Druk op **+** of **-** om de temperatuur in te stellen, de instelling wordt automatisch opgeslagen nadat het apparaat 3 seconden niet gebruikt is (Opmerking: de weergegeven temperatuur is de huidige temperatuur van het compartiment, het duurt even voordat de ingestelde temperatuur bereikt is) Instelbereik temperatuur: -20 ~ +20°C.
- **Koelmodus:** Druk op  om te schakelen tussen MAX (snelle koeling) en ECO (energiebesparende modus). (\*Fabrieksinstelling is MAX.)
- **Batterijbeschermingsmodus:** Druk in de lopende toestand drie seconden lang op  tot het scherm knippert. Druk dan opnieuw op  om de beschermingsmodus H (hoog), M (gemiddeld) en L (laag) te selecteren. De fabrieksinstelling is H (Hoog). H moet worden ingesteld wanneer het product is aangesloten op de stroomvoorziening van de auto, M of L moet worden ingesteld wanneer het product is aangesloten op een draagbare accu of een andere back-up accu. Vanwege de verschillende uitgangsspanningen tussen voertuigen kan het beschermingsniveau van de accu worden ingesteld van H op M of van M op L als er een spanningsbeveiligingscode F1 op het display wordt weergegeven. Het batterijbeschermingsniveau moet worden ingesteld op H als het product blijft werken nadat de automotor is uitgezet, anders kan het product de batterij leegmaken.

### Spanningsreferentie:

MODE \ INPUT	GELIJKSTROOM 12V		DC 24V	
	CUT OUT	INKOMEN	CUT OUT	INKOMEN
L	8.5V	10.9V	21.3V	22.7V
M	10.1V	11.4V	22.3V	23.7V
H	11.1V	12.4V	24.3V	25.7V

**Opmerking:** Het voltage is een theoretische waarde, er kan een afwijking zijn in verschillende landschappen.

- **Instelling temperatuureenheid:** Schakel de koelbox uit. Druk drie seconden lang op  tot E1 verschijnt, schakel dan over naar E5 door nogmaals op  te drukken. Druk in de E5-modus op **+** of **-** om Celsius of Fahrenheit te selecteren. (\*De fabrieksinstelling is °C.)
- **Resetten:** Schakel de koelbox uit, druk drie seconden lang op  tot E1 wordt weergegeven, druk onder E1-modus drie seconden lang tegelijkertijd op **+** **-** om te resetten.

## 5. VERZORGING EN ONDERHOUD

### ● Reinigen:

- Schakel het apparaat eerst uit en trek de stekker uit het stopcontact om elektrische schokken te voorkomen.
- Gebruik een natte doek om het apparaat schoon te maken en droog het af.
- Dompel de koelbox niet onder in water en was hem niet direct af.
- Gebruik bij het schoonmaken geen schurende schoonmaakmiddelen, omdat deze het apparaat kunnen beschadigen.

### ● Opslag:

Als het apparaat lange tijd niet gebruikt zal worden, volg dan de instructie:

- Schakel het apparaat uit en trek de stekker uit het stopcontact.
- Verwijder alle voorwerpen die in het apparaat zijn opgeborgen.
- Veeg overtollig water weg met een zachte doek.
- Zet het apparaat op een koele en droge plaats.
- Laat het deksel lichtjes open om geurvorming te voorkomen.

### ● Ontdooien:

Vochtigheid kan vorst vormen in het inwendige van het koelapparaat of op de verdamper.

Hierdoor vermindert het koelvermogen. Ontdooi het apparaat van tijd tot tijd om dit te voorkomen.

- Schakel het apparaat eerst uit en trek de stekker uit het stopcontact om een elektrische schok te voorkomen.
- Neem alle voorwerpen die in het apparaat zijn opgeborgen uit het apparaat.
- Houd het deksel open.
- Veeg het ontdooide water weg.

Gebruik nooit hard of puntig gereedschap om ijs te verwijderen of om vastgevroren voorwerpen los te maken.

## 6. OPLOSSEN VAN PROBLEMEN

### **Koelbox werkt niet:**

- Controleer of de schakelaar aan staat.
- Controleer of de stekker en het stopcontact zijn aangesloten.
- Controleer of de zekering is doorgebrand.
- Controleer of de stroomtoevoer defect is.
- Als u de koelkast vaak in- en uitschakelt, kan dit de start van de compressor vertragen.

### **Koelvak compartimenten zijn te warm:**

- De deur wordt vaak geopend.
- Er is onlangs een grote hoeveelheid warm of heet voedsel opgeslagen.
- De koelbox is gedurende lange tijd losgekoppeld geweest.

### **Het voedsel is bevroren:**

- De temperatuur was te laag ingesteld.

### **Er komt een "waterstroom" geluid uit de binnenkant van de koelkast:**

- Dit is een normaal verschijnsel, veroorzaakt door de stroming van het koelmiddel.

### **Er zijn waterdruppels rond de behuizing van de koelkast of de deurspleet:**

- Dit is een normaal verschijnsel, het vocht condenseert tot water wanneer het in aanraking komt met een koud oppervlak van de koelbox.

### **De compressor maakt een beetje lawaai bij het starten:**

- Het is een normaal verschijnsel, het lawaai zal afnemen nadat de compressor stabiel werkt.

### **Code F1 weergegeven:**

- Mogelijke oorzaak: lage spanning naar de koelerbox. Stel de batterijbeveiliging in van Hoog naar Gemiddeld of van Gemiddeld naar Laag.

**Opmerking:** Als code F1 wordt weergegeven terwijl de optionele Lithium PowerPack 714690 wordt gebruikt: Haal de stekker uit het stopcontact of schakel de accu uit of sluit de compressor en de accu op tijd aan op DC12/24V-voeding om te voorkomen dat de accu langdurig door microstroom wordt leeggezogen.

### **Code F2 weergegeven:**

- Mogelijke oorzaak: condensorventilator is overbelast. Onderbreek de stroomtoevoer naar de koelkast gedurende 5 minuten en start opnieuw op. Als de code opnieuw verschijnt, neem dan contact op met de fabrikant voor service.

### **Code F3 weergegeven:**

- Mogelijke oorzaak: de compressor start te vaak. Onderbreek de stroomtoevoer naar de koelbox gedurende 5 minuten en start opnieuw op. Indien de code opnieuw verschijnt, contact opnemen met de fabrikant voor service.

### **Code F4 weergegeven:**

- Mogelijke oorzaak: compressor slaat niet aan. Schakel de stroom naar de koelbox 5 minuten uit en start opnieuw. Als de code opnieuw verschijnt, neem dan contact op met de fabrikant voor service.

### **Code F5 weergegeven:**

- Mogelijke oorzaak: Oververhitting van de compressor & elektronica. Schakel de stroomtoevoer naar de koelbox gedurende 5 minuten uit en start opnieuw op. Indien de code opnieuw verschijnt, contact opnemen met de fabrikant voor service.

**Code F6 weergegeven:**

- Mogelijke oorzaak: geen parameter kan worden gedetecteerd door de controller. Onderbreek de stroomtoevoer naar de koelbox gedurende 5 minuten en start opnieuw op. Indien de code opnieuw verschijnt, neem dan contact op met de fabrikant voor service.

**Code F7 of F8 weergegeven:**

- Mogelijke oorzaak: temperatuursensor is defect. Neem contact op met de fabrikant voor service.

**7. TECHNISCHE SPECIFICATIES****FreeCooler 8**

Total Gross Volume:	8 L
Rated Voltage:	12 / 24 V
Rated Current DC:	12 V 4.0 A / 24 V 2.0 A
Total Input Power:	45 W
Temperature Range:	+20 ~ -20 °C
Refrigerant:	R1234yf (24 g)
Climate Class:	SN/N/ST/T
Insulation Blowing Gas:	C <sub>5</sub> H <sub>10</sub>
Noise Emission:	< 45 dB
Dimensions:	393x251x443 mm
Protective Classification of Electric Shock Resistance:	III

**FreeCooler 13**

Total Gross Volume:	13 L
Rated Voltage:	12 / 24 V
Rated Current DC:	12 V 4.0 A / 24 V 2.0 A
Total Input Power:	45 W
Temperature Range:	+20 ~ -20 °C
Refrigerant:	R1234yf (24 g)
Climate Class:	SN/N/ST/T
Insulation Blowing Gas:	C <sub>5</sub> H <sub>10</sub>
Noise Emission:	< 45 dB
Dimensions:	433x306x467 mm
Protective Classification of Electric Shock Resistance:	III

**713551****713552**

**Nota:** wegens productverbetering, zou de technische informatie van daadwerkelijke informatie kunnen afwijken, gelieve te verwijzen naar het classificatielabel op het product.

**8. GARANTIE**

De garantieperiode bedraagt 36 maanden. Reimo behoudt zich het recht voor om eventuele fouten te herstellen. De garantie geldt niet in geval van schade veroorzaakt door onjuist gebruik of foutieve omgang. Aansprakelijkheidsbeperking:

Reimo zal in geen geval aansprakelijk zijn voor secundaire, indirecte of nevenschade, kosten, verbruik, gemist profijt of inkomstenderving. De aangegeven verkoopprijs van het product representeert de gelijkwaardige waarde van de aansprakelijkheidsbeperking van Reimo.

**9. AFVOER**

Gooi elektrische apparaten niet weg als ongesorteerd gemeentelijk afval, maar maak gebruik van gescheiden inzamelvoorzieningen. Neem de plaatselijke voorschriften in acht voor de verwijdering van het apparaat vanwege het ontvlambare koelmiddel en het blaasgas. Neem contact op met uw gemeente voor informatie over de beschikbare inzamelsystemen. Als elektrische apparaten op vuilstortplaatsen of stortplaatsen worden gedeponereerd, kunnen gevaarlijke stoffen in het grondwater lekken en in de voedselketen terechtkomen, waardoor uw gezondheid en welzijn worden geschaad. Als u oude apparaten vervangt door nieuwe, is de winkelier wettelijk verplicht uw oude apparaat ten minste gratis terug te nemen voor verwijdering.



## 10. OPTIONELE ACCESSOIRES



- 1 713551 FreeCooler 8**  
**713552 FreeCooler 13**  
 Compressor Koeler



- 2 714690 (optioneel)**  
 Lithium PowerPack -  
 Opladbare Li-Ion batterij

Alleen voor FreeCooler 8  
 (713551)



- 3 714691 (optioneel)**  
 Zonne-aansluitkabel voor het opladen van de  
 Lithium PowerPack 714690  
 via een zonnepaneel.



- 4 850921 (optioneel)**  
 Adapterkabel voor mobiele Carbest-zonnepa-  
 nelen 82507 oder 825030 en eerdere  
 modellen.



- 5 82507 (optioneel)**  
 Carbest opvouwbare zonnepanel met Sunpower  
 cellen en geïntegreerde 10A solar laadrega-  
 laar.

- 6 825030 (optioneel)**  
 Carbest opvouwbare zonnepanel met monocristal-  
 lijne cellen en geïntegreerde 10A solar  
 laadregelaar.

Lue tämä käyttöohje huolellisesti ennen asennusta ja käyttöä.  
Säilytä se turvallisessa paikassa myöhempää käyttöä varten.

## **SISÄLTÖ**

<b>1. TURVALLISUUSOHJEET</b>	<b>51</b>
<b>2. TUOTTEEN OMINAISUUDET</b>	<b>52</b>
<b>3. KOMPONENTIT</b>	<b>52</b>
<b>4. TOIMINTA JA KÄYTTÖ</b>	<b>53</b>
<b>5. HOITO JA HUOLTO</b>	<b>54</b>
<b>6. VIANMÄÄRITYS</b>	<b>55</b>
<b>7. TEKNISET TIEDOT</b>	<b>56</b>
<b>8. TAKUU</b>	<b>56</b>
<b>9. HÄVITTÄMINEN</b>	<b>56</b>
<b>10. VALINNAISET LISÄVARUSTEET</b>	<b>57</b>
<b>11. MITAT</b>	<b>74</b>

## 1. TURVALLISUUSOHJEET

### VAROITUS!

- Älä käytä laitetta, jos se on näkyvästi vaurioitunut.
- Älä tuki jäähdytyslaitikon aukkoja esineillä, kuten tapilla, langalla jne.
- Älä altista laitetta sateelle tai liota sitä veteen.
- Älä aseta laitetta lähelle avotulta tai muita lämmönlähteitä (lämmittimet, suora auringonvalo, kaasuuunit jne.).
- Älä säilytä räjähdysalttiita aineita, kuten suihkepurkkeja, joissa on syttyvää ponneainetta.
- Varmista, että syöttöjohto on kuiva eikä se ole jäänyt kiinni tai vaurioitunut. Älä sijoita useita kannettavia pistorasioita tai kannettavia virtalähteitä laitteen takaosaan.
- Tarkista, että tyyppikilvessä oleva jännitemääritys vastaa energialähteen jännitemääritystä. Laitetta saa käyttää vain laitteen mukana toimitetun virtalähteen kanssa.
- Älä käytä sähkölaitteita laitteen elintarvikesäilytysosastojen sisällä, elleivät ne ole valmistajan suosittelemaa tyyppiä.
- Kun laite on purettu pakkauksesta ja ennen sen käynnistämistä, se on asetettava tasaiselle alustalle yli 6 tunniksi.
- Varmista, että laite pysyy vaakasuorassa, kun se on käynnissä. Kallistuskulman on oltava alle 5° pitkässä käytössä ja alle 45° lyhyessä käytössä.
- Pidä laitteen kotelossa tai sisäänrakennetussa rakenteessa olevat ilmanvaihtoaukot vapaina esteistä.
- Pidä laite vakaana maassa tai autossa. Älä valuta ylösalaisin.

### VAROITUS!

- Korjauksia saa tehdä vain pätevä henkilökunta. Virheellinen korjaus voi aiheuttaa vaaraa.
- Tasavirran asentamisesta on huolehdittava pätevien sähköasentajien toimesta.
- Lapset eivät saa leikkiä laitteella. Lapset eivät saa tehdä puhdistusta ja käyttäjän huoltoa ilman valvontaa.
- Laitetta voivat käyttää vähintään 8-vuotiaat lapset ja henkilöt, joilla on heikentyneet fyysiset, sensoriset tai henkiset kyvyt tai joilla ei ole kokemusta ja tietoa, jos heitä on valvottu tai opastettu laitteen turvallisesta käytöstä ja he ymmärtävät vaarat.

### HUOM!

- Katkaise virtalähde ennen jokaista puhdistusta ja huoltoa sekä jokaisen käytön jälkeen.
- Älä käytä teräviä työkaluja sulatukseen. Älä vahingoita kylmäainepiiriä.
- Tarkista, onko laitteen jäähdytys-teho sopiva elintarvikkeiden tai lääkkeiden säilytykseen. Elintarvikkeita saa säilyttää vain alkuperäispakkauksissaan tai sopivissa astioissa.
- Jos laite jätetään tyhjäksi pitkäksi aikaa, sammuta, sulata, puhdistu, kuivaa ja jätä kansi auki, jotta laitteeseen ei pääse muodostumaan homeita.

## 2. TUOTTEEN OMINAISUUDET

- DC 12/24V
- Korkean hyötysuhteen kompressori
- Integroitu jäähdytyspaketti
- Kaksoistoiminto (MAX & ECO)
- LED-näyttö/ohjauspaneeli
- USB-latausliitäntä: 5V/1A
- Lämpötilamuistitoiminto
- 3-vaiheinen älykäs akun suojaus

## 3. KOMPONENTIT

### FreeCooler 8 (713551):

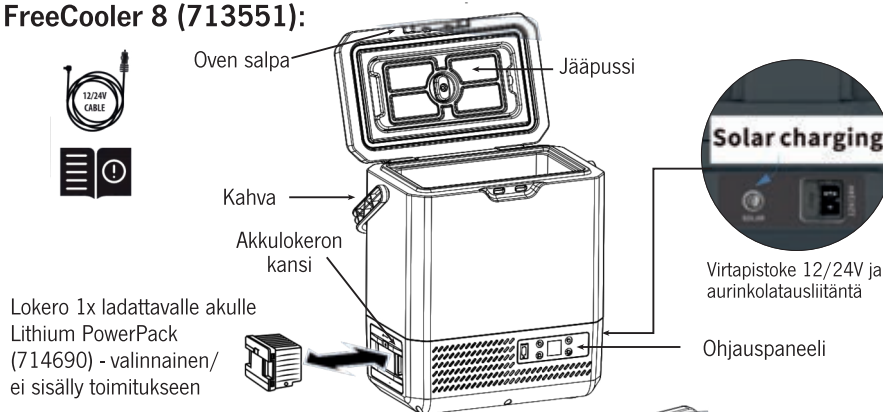



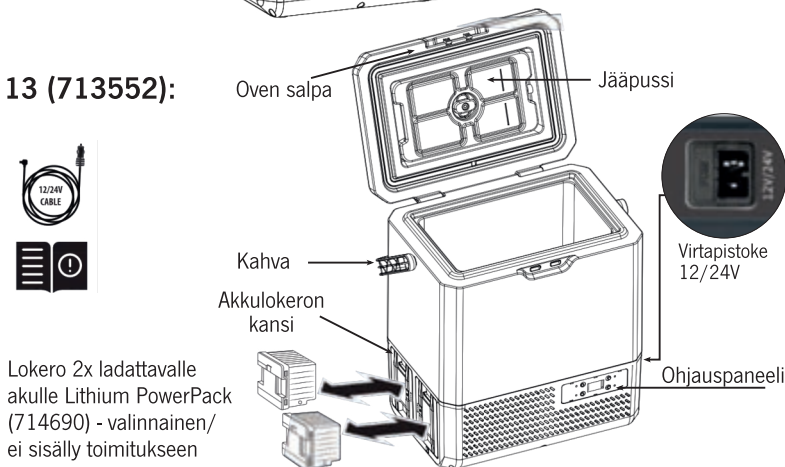

### FreeCooler 13 (713552):

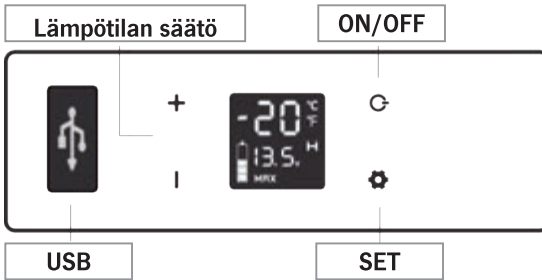

**Huomaa:** jääpakkaus voidaan irrottaa kiertämällä nuppia. Jääpakkaukseen lisättävä vesi saa olla enintään 400 ml. Jääpakkausta käytetään hyvän eristyksen säilyttämiseksi, älä juo sen sisällä olevaa vettä äläkä anna lasten leikkiä sillä.

## 4. TOIMINTA JA KÄYTTÖ





- **Virransyöttö:** DC 12V/24V.
- **Näytön näytön alustaminen:** Summeri antaa pitkän äänimerkin ja näyttö palaa 2 sekunniksi. Siirry normaaliin toimintatilaan.
- **ON/OFF:** Paina  kytkeäksesi virran päälle/pois
- **Lämpötilan asetus:** Paina + tai - lämpötilan asettamiseksi, asetus tallentuu automaattisesti, kun käyttö on pysähtynyt 3 sekunniksi (Huom: näytössä näkyvä lämpötila on osaston nykyinen lämpötila, kestää jonkin aikaa saavuttaa asetettu lämpötila) Lämpötilan asetusalue: -20 ~ +20°C.
- **Jäähdytystila:** Paina  vaihtaaksesi MAX (nopea jäähdytys) ja ECO (energiansäästötila) välillä. (\*Tehdasasetus on MAX.)
- **Akun suojaustila:** Paina käyttötilassa pitkään  kolmen sekunnin ajan, kunnes näyttö vilkkuu. Paina sitten  uudelleen valitaksesi suojaustilan H (High), M (Medium) ja L (Low). Tehtaan oletusasetus on H (korkea). H on asetettava, kun tuote on kytketty autovirtaan, M tai L on asetettava, kun se on kytketty kannettavaan akkuun tai muuhun vara-akkuun. Ajoneuvojen erilaisten lähtöjännitteiden vuoksi akun suojaustaso voidaan asettaa H:sta M:ään tai M:stä L:ään, jos näytössä näkyy jännitesuojakoodi F1. Akun suojaustaso on asetettava arvoon H, jos tuote jatkaa toimintaansa auton moottorin sammuttamisen jälkeen, tai tuote voi tyhjentää akun.

### Jännitteen vertailu:

INPUT MODE	DC 12V		DC 24V	
	CUT OUT	CUT IN	CUT OUT	CUT IN
L	8.5V	10.9V	21.3V	22.7V
M	10.1V	11.4V	22.3V	23.7V
H	11.1V	12.4V	24.3V	25.7V

**Huomautus:** Jännite on teoreettinen arvo, eri maisemissa voi olla poikkeama

- **Lämpötilayksikön asetus:** Kytke jäähdytyslaatikko pois päältä. Paina pitkään  kolmen sekunnin ajan, kunnes näyttöön tulee E1, vaihda sitten E5:een painamalla uudelleen . Paina E5-tilassa + tai - valitaksesi Celsius tai Fahrenheit. (\*Tehtäsaasetus on °C.)
- **Nollaa:** Kytke jäähdytyslaatikko pois päältä, paina pitkään  kolmen sekunnin ajan, kunnes näyttöön tulee E1, paina E1-tilassa pitkään + - samanaikaisesti kolmen sekunnin ajan nollataksesi sen.

## 5. HOITO JA HUOLTO

### ● Puhdistus:

- Kytke laite ensin pois päältä ja irrota pistoke sähköiskun välttämiseksi.
- Puhdista laite märällä liinalla ja kuivaa se.
- Älä liota kylmälaatikkoa vedessä äläkä pese sitä suoraan.
- Älä käytä puhdistuksessa hankaavia puhdistusaineita, sillä ne voivat vahingoittaa laitetta.

### ● Varastointi:

Jos laitetta ei käytetä pitkään aikaan, noudata ohjeita:

- Kytke laite pois päältä ja irrota pistoke pistorasiasta.
- Ota kaikki laitteeseen tallennetut tavarat pois.
- Pyyhi ylimääräinen vesi pois pehmeällä rievulla.
- Laita laite viileään ja kuivaan paikkaan.
- Jätä kansi hieman auki hajujen muodostumisen estämiseksi.

### ● Sulatus:

Kosteus voi muodostaa huurretta jäähdytyslaitteen sisälle tai höyrytimeen.

Tämä vähentää jäähdytystehoa. Sulata laite aika ajoin tämän välttämiseksi.

- Kytke laite ensin pois päältä ja irrota pistoke sähköiskun välttämiseksi.
- Ota kaikki laitteessa säilytetyt tavarat pois.
- Pidä kansi auki.
- Pyyhi sulatettu vesi pois.

Älä koskaan käytä kovia tai teräviä työkaluja jään poistamiseen tai paikalleen jäätyneiden esineiden irrottamiseen.

## 6. VIANMÄÄRITYS

### Jäähdytyslaatikko ei toimi:

- Tarkista, onko kytkin päällä.
- Tarkista, että pistoke ja pistorasia on kytketty.
- Tarkista, onko sulake palanut.
- Tarkista, onko virtalähteessä toimintahäiriö.
- Jääkaapin kytkeminen päälle/pois usein voi aiheuttaa kompressorin käynnistymisviiveen.

### Jääkaappiosastot ovat liian lämpimät:

- Luukku avataan usein.
- Äskettäin on säilytetty suuri määrä lämmintä tai kuumaa ruokaa.
- Jäähdytyslaatikko on ollut pitkään irrotettuna.

### Ruoka on jäänyt:

- Lämpötila on asetettu liian alhaiseksi.

### Jääkaapin sisältä kuuluu "veden virtauksen" ääntä:

- Se on normaali ilmiö, joka johtuu kylmäaineen virtauksesta.

### Jääkaapin kotelon tai oven raon ympärillä on vesipisarointia:

- Se on normaali ilmiö, kosteus tiivistyy vedeksi, kun se koskettaa kylmälaatikon kylmää pintaa.

### Kompressori on hieman äänekkäs käynnistettäessä:

- Se on normaali ilmiö, melu vähenee, kun kompressori toimii vakaasti.

### Koodi F1 näkyy:

- Mahdollinen syy: Jäähdytyslaatikon alhainen jännite. Säädä akun suojaus korkeasta arvosta keskitasolle tai keskitasosta matalaan arvoon.

**Huomautus:** Jos koodi F1 tulee näkyviin, kun käytetään lisävarusteena saatavaa Lithium PowerPack 714690: Irrota tai sammuta akku tai kytke DC12/24V-virtalähde kompressorin ja akun virransyöttöön ajoissa, jotta vältetään akun pitkäaikainen mikrovirran tyhjeneminen.

### Näytössä näkyy koodi F2:

- Mahdollinen syy: Lauhduksen puhallin on ylikuormittunut. Katkaise jääkaapin virta 5 minuutiksi ja käynnistä uudelleen. Jos koodi näkyy uudelleen, ota yhteys valmistajaan huoltoa varten.

### Koodi F3 näkyy:

- Mahdollinen syy: Kompressori käynnistyy liian usein. Katkaise virta jäähdytyslaatikosta 5 minuutiksi ja käynnistä uudelleen. Jos koodi näkyy uudelleen, ota yhteys valmistajaan huoltoa varten.

### Koodi F4 näkyy:

- Mahdollinen syy: kompressori ei käynnisty. Katkaise virta jäähdytyslaatikosta 5 minuutiksi ja käynnistä uudelleen. Jos koodi näkyy uudelleen, ota yhteys valmistajaan huoltoa varten.

### Koodi F5 näkyy:

- Mahdollinen syy: kompressorin ja elektroniikan ylikuumentuminen. Katkaise virta jäähdytyslaatikosta 5 minuutiksi ja käynnistä uudelleen. Jos koodi näkyy uudelleen, ota yhteys valmistajaan huoltoa varten.

**Koodi F6 näkyy:**

- Mahdollinen syy: Säädin ei havaitse mitään parametria. Katkaise virta jäähdytyslaitikosta 5 minuutiksi ja käynnistä uudelleen. Jos koodi näkyy uudelleen, ota yhteys valmistajaan huoltoa varten.

**Koodi F7 tai F8 näkyy:**

- Mahdollinen syy: lämpötila-anturi on viallinen. Ota yhteys valmistajaan huoltoa varten.

**7. TEKNISET TIEDOT****FreeCooler 8**

Total Gross Volume:	8 L
Rated Voltage:	12 / 24 V
Rated Current DC:	12 V 4.0 A / 24 V 2.0 A
Total Input Power:	45 W
Temperature Range:	+20 ~ -20 °C
Refrigerant:	R1234yf (24 g)
Climate Class:	SN/N/ST/T
Insulation Blowing Gas:	C <sub>5</sub> H <sub>10</sub>
Noise Emission:	< 45 dB
Dimensions:	393x251x443 mm
Protective Classification of Electric Shock Resistance:	III

**FreeCooler 13**

Total Gross Volume:	13 L
Rated Voltage:	12 / 24 V
Rated Current DC:	12 V 4.0 A / 24 V 2.0 A
Total Input Power:	45 W
Temperature Range:	+20 ~ -20 °C
Refrigerant:	R1234yf (24 g)
Climate Class:	SN/N/ST/T
Insulation Blowing Gas:	C <sub>5</sub> H <sub>10</sub>
Noise Emission:	< 45 dB
Dimensions:	433x306x467 mm
Protective Classification of Electric Shock Resistance:	III

**713551****713552**

**Huomautus:** Tuotteen parantamisen vuoksi tekniset tiedot saattavat poiketa todellisista tiedoista, katso tuotteen luokituskilpi.

**8. TAKUU**

Takuujakso on 36 kuukautta. Reimo pidättää oikeuden korjata mahdolliset viat. Takuu ei koske mitään vahinkoja, jotka ovat aiheutuneet virheellisestä käytöstä tai virheellisestä käsittelystä Vastuunrajoitukset:

Reimo ei ole missään tapauksessa vastuussa rinnakkais-, toissijaisista tai epäsuorista vahingoista, kuluista tai kustannuksista, menetetyistä hyödyistä tai menetetyistä ansioista. Ilmoitettu myyntihinta tuotteelle vastaa Reimon vastuunrajoituksen arvoa.

**9. HÄVITTÄMINEN**

Älä hävitä sähkölaitteita lajittelemattomana yhdyskuntajätteenä, käytä erilliskeräyslaitoksia. Noudata paikallisia määräyksiä laitteen hävittämisestä syttyvän kylmäaineen ja puhalluskaasun vuoksi. Ota yhteyttä paikallisiin viranomaisiin saadaksesi tietoa käytettävissä olevista keräysjärjestelmistä. Jos sähkölaitteet hävitetään kaatopaikoille tai kaatopaikoille, vaarallisia aineita voi vuotaa pohjaveteen ja joutua ravintoketjuun, mikä voi vahingoittaa terveyttä ja hyvinvointia. Kun vaihdat vanhat laitteet uusiin, jälleenmyyjällä on lakisääteinen velvollisuus ottaa vanha laitteesi takaisin hävitettäväksi vähintään maksutta.



## 10. VALINNAISET LISÄVARUSTEET



- 1 713551 FreeCooler 8**  
**713552 FreeCooler 13**  
 Kompressorin jäähdytin



- 2 714690 (valinnainen)**  
 Lithium PowerPack -  
 Ladattava Li-Ion-akku

Vain FreeCooler 8:lle  
 (713551)



- 3 714691 (vapaaehtoinen)**  
 Aurinkoliitintäkaapeli Lithium PowerPackin  
 lataamista varten 714690  
 aurinkopaneelin kautta.



- 4 850921 (valinnainen)**  
 Sovitinkaapeli siirrettäville Carbest-  
 aurinkopaneeleille 82507 tai 825030 ja  
 aiemmille malleille.



- 5 82507 (valinnainen)**  
 Carbest-taitettava aurinkosarja, jossa on  
 Sunpower-kennot ja integroitu 10 A:n  
 aurinkolataussäädin.

- 6 825030 (valinnainen)**  
 Carbest kokoontaitettava aurinkopaneeli, jossa  
 on monokristalline kennot ja integroitu 10A  
 aurinkolataussäädin.

Læs venligst denne brugsanvisning omhyggeligt før installation og brug.  
Opbevar den på et sikkert sted til fremtidig brug.

## **INDHOLD**

<b>1. SIKKERHEDSFORSKRIFTER</b>	<b>59</b>
<b>2. PRODUKTEGENSKABER</b>	<b>60</b>
<b>3. KOMPONENTER</b>	<b>60</b>
<b>4. FUNKTION OG BETJENING</b>	<b>61</b>
<b>5. PLEJE OG VEDLIGEHOLDELSE</b>	<b>62</b>
<b>6. FEJLFINDING</b>	<b>63</b>
<b>7. TEKNISKE SPECIFIKATIONER</b>	<b>64</b>
<b>8. GARANTI</b>	<b>64</b>
<b>9. AFSÆTTELSE</b>	<b>64</b>
<b>10. VALGFRI TILBEHØR</b>	<b>65</b>
<b>11. DIMENSIONER</b>	<b>74</b>

## 1. SIKKERHEDSFORSKRIFTER

### ADVARSEL!

- Apparatet må ikke betjenes, hvis det er synligt beskadiget.
- Du må ikke blokere køleboksens åbninger med ting som stifter, ledninger osv.
- Udsæt ikke apparatet for regn og læg det ikke i blød i vand.
- Anbring ikke apparatet i nærheden af åben ild eller andre varmekilder (varmeapparater, direkte sollys, gasovne osv.).
- Opbevar ikke eksplosive stoffer som f.eks. spraydåser med et brændbart drivmiddel.
- Sørg for, at forsyningskablet er tørt og ikke er klemt eller beskadiget. Placer ikke flere bærbare stikkontakter eller bærbare strømforsyninger bag på apparatet.
- Kontroller, at spændingsangivelsen på typeskiltet svarer til spændingsangivelsen på energiforsyningen. Apparatet må kun anvendes med den strømforsyningsenhed, der følger med apparatet.
- Brug ikke elektriske apparater inde i apparatets madopbevaringsrum, medmindre de er af den type, der anbefales af producenten.
- Når apparatet er pakket ud, og før det tændes, skal det placeres på et plant underlag i mere end 6 timer, før det tændes.
- Sørg for, at apparatet forbliver vandret, når det er i gang. Vippevinkelen skal være mindre end 5° ved langvarig drift og mindre end 45° ved kortvarig drift.
- Hold ventilationsåbningerne i apparatets kabinet eller i den indbyggede konstruktion fri for forhindringer.
- Hold apparatet stabilt på jorden eller i bilen. Tøm ikke på hovedet.

### FORSIGTIG!

- Reparationer må kun udføres af kvalificeret personale. Forkert reparation kan medføre fare.
- Installation af jævnstrøm skal foretages af kvalificeret elektriker.
- Børn må ikke lege med apparatet. Rengøring og brugervedligeholdelse må ikke foretages af børn uden opsyn.
- Apparatet kan anvendes af børn fra 8 år og opefter og personer med nedsatte fysiske, sensoriske eller mentale evner eller manglende erfaring og viden, hvis de har fået tilsyn eller instruktion vedrørende brug af apparatet på en sikker måde og forstår farerne.

### BEMÆRK!

- Afbryd strømforsyningen før hver rengøring og vedligeholdelse og efter hver brug.
- Brug ikke skarpt værktøj til afrimning. Beskadig ikke kølemiddelkredslobet.
- Kontroller, om apparatets kølekapacitet er egnet til opbevaring af fødevarer eller medicin. Fødevarer må kun opbevares i den originale emballage eller i egnede beholdere.
- Hvis apparatet står tomt i længere tid, skal du slukke, afrime, rengøre, tørre og lade låget stå åbent for at undgå skimmeludvikling i apparatet.

## 2. PRODUKTEGENSKABER

- DC 12/24V
- Kompressor med høj virkningsgrad
- Integreret kølepakke
- Dobbelt drift (MAX og ECO)
- LED-display/kontrolpanel
- USB-opladningsport: 5V/1A
- Temperaturhukommelsesfunktion
- 3-trins intelligent batteribeskyttelse

## 3. KOMPONENTER

### FreeCooler 8 (713551):

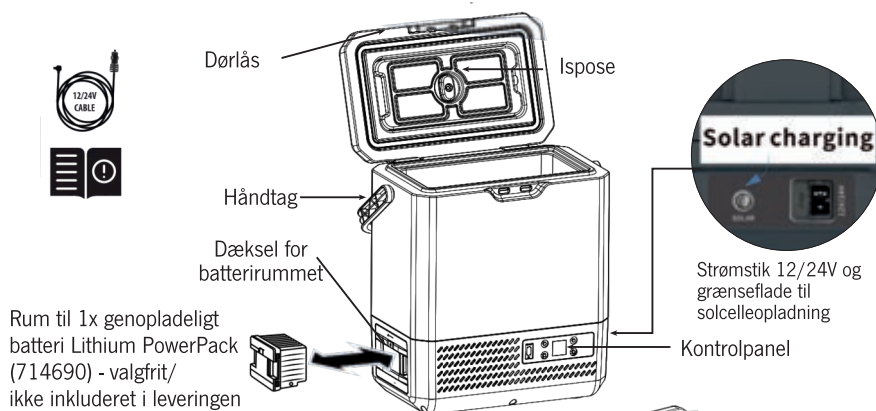



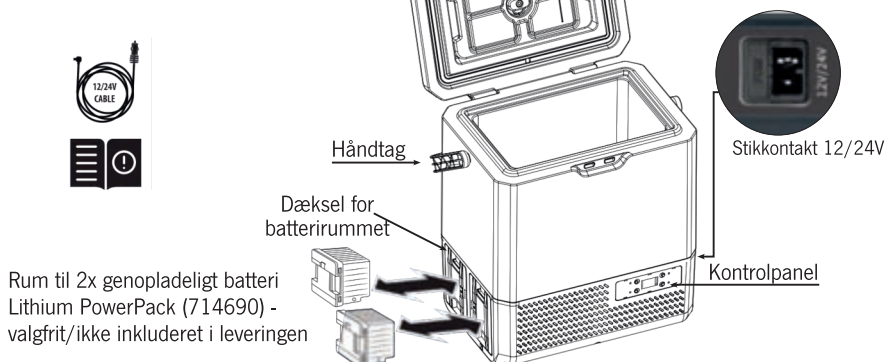

### FreeCooler 13 (713552):

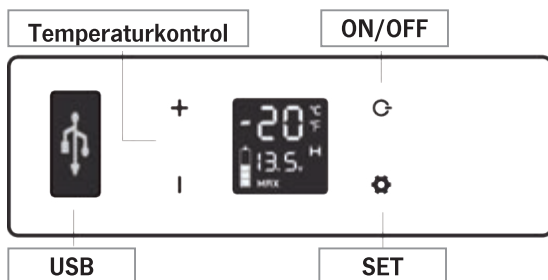

**Bemærk:** ispakken kan tages af ved at dreje på knappen. Der må ikke hældes mere end 400 ml vand i isposen. Ispakken bruges til at holde en god isolering, drik ikke vandet indeni, og lad ikke børn lege med den.

## 4. FUNKTION OG BETJENING





- **Strømforsyning:** Tilslut til DC 12V/24V.
- **Initialisering af skærmen:** Tilslut til strømforsyningen, summeren giver et langt bip, og displayet tændes i 2 sekunder. Gå ind i den normale driftstilstand.
- **ON/OFF:** Tryk på  for at tænde/slukke.
- **Temperaturindstilling:** Tryk på + eller - for temperaturindstilling, indstillingen gemmes automatisk efter at have stoppet driften i 3 sekunder (Bemærk: den viste temperatur er den aktuelle temperatur i rummet, det tager et stykke tid at nå den indstillede temperatur) Temperaturindstillingsområde: -20 ~ +20°C.
- **Køletilstand:** Tryk på  for at skifte mellem MAX (hurtig afkøling) og ECO (energibesparende tilstand). (\*Fabriksindstillingen er MAX.)
- **Batteribeskyttelsestilstand:** Under kørselstilstand skal du trykke længe på  i tre sekunder, indtil skærmen blinker. Tryk derefter på  igen for at vælge beskyttelsestilstand H (høj), M (middel) og L (lav). Fabrikens standardindstilling er H (høj). H skal indstilles, når produktet er tilsluttet bilens strømforsyning, M eller L skal indstilles, når det er tilsluttet et bærbart batteri eller et andet reservebatteri. På grund af de forskellige udgangsspændinger mellem køretøjer kan batteribeskyttelsesniveauet indstilles fra H til M eller fra M til L, hvis der er en spændingsbeskyttelseskode F1 vist på displayet. Batteribeskyttelsesniveauet skal indstilles til H, hvis produktet skal fortsætte med at fungere, efter at bilmotoren er slukket, ellers kan produktet dræne batteriet.

### Spændingsreference:

INPUT MODE	DC 12V		DC 24V	
	AFSLUTTET	SKÆR I	AFSLUTTET	SKÆR I
L	8.5V	10.9V	21.3V	22.7V
M	10.1V	11.4V	22.3V	23.7V
H	11.1V	12.4V	24.3V	25.7V

**Bemærk:** Spændingen er en teoretisk værdi, der kan være en afvigelse i forskellige omgivelser

- **Indstilling af temperaturenhed:** Sluk for køleboksen. Tryk længe på  i tre sekunder, indtil E1 vises, og skift derefter til E5 ved at trykke på  igen. Under E5-tilstand skal du trykke på + eller - for at vælge Celsius eller Fahrenheit. (\*Fabriksindstillingen er °C.)
- **Nulstil:** Sluk for køleboksen, tryk længe på  i tre sekunder, indtil E1 vises, under E1-tilstand skal du trykke længe på + - samtidig i tre sekunder for at nulstille den

## 5. PLEJE OG VEDLIGEHOLDELSE

### ● Rengøring:

- Sluk og træk først stikket ud af stikkontakten for at undgå elektrisk stød.
- Brug en våd klud til at rengøre apparatet og tør det.
- Læg ikke køleboksen i blød i vand, og vask den ikke direkte.
- Brug ikke slibende rengøringsmidler under rengøring, da disse kan beskadige enheden.

### ● Opbevaring:

Hvis enheden ikke skal bruges i længere tid, skal du følge instruktionen:

- Sluk og træk stikket ud af stikkontakten.
- Tag alle de genstande ud, der er opbevaret i enheden.
- Tør overskydende vand af med en blød klud.
- Læg apparatet på et køligt og tørt sted.
- Lad låget stå lidt åbent for at forhindre, at der dannes lugt.

### ● Afrimning:

Fugtighed kan danne frost i køleapparatets indre eller på fordampere.

Dette reducerer kølekapaciteten. Afrim enheden fra tid til anden for at undgå dette.

- Sluk og træk først stikket ud af apparatet for at undgå elektrisk stød.
- Tag alle de genstande ud, der er opbevaret i apparatet.
- Hold låget åbent.
- Tør det optøede vand af.

Brug aldrig hårdt eller spidst værktøj til at fjerne is eller til at løsne genstande, der er frosset fast.

## 6. FEJLFINDING

### **Køleboksen fungerer ikke:**

- Kontroller, om kontakten er tændt.
- Kontroller, om stikket og stikkontakten er tilsluttet.
- Kontroller, om sikringen er brændt.
- Kontroller, om strømforsyningen er defekt.
- Tænd/sluk køleskabet ofte kan forårsage startforsinkelse af kompressoren.

### **Køleboksrummene er for varme:**

- Døren åbnes ofte.
- Der er for nylig blevet opbevaret en stor mængde varm eller varm mad.
- Køleboksen har været frakoblet i lang tid.

### **Maden er frosset:**

- Temperaturen var indstillet for lavt.

### **Der er "vandstrøm" støj fra køleskabets indre:**

- Det er et normalt fænomen, forårsaget af kølemiddelstrømmen.

### **Der er vanddråber omkring køleskabets kabinet eller dørspalten:**

- Det er et normalt fænomen, fugten vil kondensere til vand, når den berører en kold overflade i køleboksen.

### **Kompressoren larmer en smule, når den starter:**

- Det er et normalt fænomen, støjen vil blive reduceret, når kompressoren fungerer stabilt.

### **Kode F1 vises:**

- Mulig årsag: lav spænding til køleboksen. Juster batteribeskyttelsen fra høj til middel eller fra middel til lav.

**Bemærk:** Hvis kode F1 vises, mens der anvendes valgfri Lithium PowerPack 714690: Træk stikket ud eller sluk for batteriet eller tilslut til DC12/24V strømforsyning for at forsyne kompressoren og batteriet i tide for at undgå langvarig mikrostrøm, der dræner batteriet.

### **Kode F2 vises:**

- Mulig årsag: Kondensatorventilatoren er overbelastet. Afbryd strømmen til køleskabet i 5 minutter og genstart. Hvis koden vises igen, skal du kontakte producenten for at få service.

### **Kode F3 vises:**

- Mulig årsag: Kompressoren starter for ofte. Afbryd strømmen til køleboksen i 5 minutter og genstart. Hvis koden vises igen, skal du kontakte producenten for at få service.

### **Kode F4 vises:**

- Mulig årsag: Kompressoren starter ikke. Afbryd strømmen til køleboksen i 5 minutter og genstart. Hvis koden vises igen, skal du kontakte producenten for at få service.

### **Kode F5 vises:**

- Mulig årsag: Overophedning af kompressor og elektronik. Afbryd strømmen til køleboksen i 5 minutter og genstart. Hvis koden vises igen, skal du kontakte producenten for at få service.

### **Kode F6 vises:**

- Mulig årsag: Ingen parameter kan registreres af styringen. Afbryd strømmen til køleboksen i 5 minutter og genstart. Hvis koden vises igen, skal du kontakte producenten for at få service.

**Kode F7 eller F8 vises:**

- Mulig årsag: Temperaturføleren er defekt. Kontakt producenten for service.

**7. TEKNISKE SPECIFIKATIONER****FreeCooler 8**

Total Gross Volume:	8 L
Rated Voltage:	12 / 24V
Rated Current DC:	12 V 4.0 A / 24 V 2.0 A
Total Input Power:	45 W
Temperature Range:	+20 ~ -20 °C
Refrigerant:	R1234yf (24 g)
Climate Class:	SN/N/ST/T
Insulation Blowing Gas:	C <sub>5</sub> H <sub>10</sub>
Noise Emission:	< 45 dB
Dimensions:	393x251x443 mm
Protective Classification of Electric Shock Resistance:	III

**FreeCooler 13**

Total Gross Volume:	13 L
Rated Voltage:	12 / 24 V
Rated Current DC:	12 V 4.0 A / 24 V 2.0 A
Total Input Power:	45 W
Temperature Range:	+20 ~ -20 °C
Refrigerant:	R1234yf (24 g)
Climate Class:	SN/N/ST/T
Insulation Blowing Gas:	C <sub>5</sub> H <sub>10</sub>
Noise Emission:	< 45 dB
Dimensions:	433x306x467 mm
Protective Classification of Electric Shock Resistance:	III

**713551****713552**

**Bemærk:** På grund af produktforbedringer kan de tekniske oplysninger være forskellige fra de faktiske oplysninger, se venligst klassificeringsetiketten på produktet.

**8. GARANTI**

Garantiperioden er på 36 måneder. Reimo forbeholder sig retten til at berigtige eventuelle fejl. Garantien udelukkes ved skader forårsaget af fejlagtig brug eller forkert håndtering.

Ansvarsbegrænsning:

Reimo vil under ingen omstændigheder være ansvarlig for sikkerhedsstilling, sekundær eller indirekte skader, udgifter, omkostninger, mistede ydelser eller manglende indtjening. Den angivne salgspris for produktet repræsenterer den tilsvarende værdi for Reimos begrænsede ansvar.

**9. AFSÆTTELSE**

Bortsaf ikke elektriske apparater som sorteret husholdningsaffald, brug separate indsamlingssteder. Overhold de lokale bestemmelser for bortsættelse af apparatet på grund af det brændbare kølemiddel og blæsegas. Kontakt din lokale myndighed for at få oplysninger om de tilgængelige indsamlingssystemer. Hvis elektriske apparater bortsættes på lossepladser eller lossepladser, kan farlige stoffer sive ud i grundvandet og komme ind i fødekæden, hvilket kan skade dit helbred og dit velvære. Når du udskifter gamle apparater med nye, er forhandleren lovmæssigt forpligtet til at tage dit gamle apparat tilbage til bortsættelse, i det mindste gratis.



## 10. VALGFRIT TILBEHØR



- 1** 713551 FreeCooler 8  
713552 FreeCooler 13  
Kompressorkøler



- 2** 714690 (valgfrit)  
Lithium PowerPack -  
Genopladeligt Li-Ion-batteri

Kun til FreeCooler 8  
(713551)



- 3** 714691 (valgfrit)  
Solar-tilslutningskabel til opladning af  
Lithium PowerPack 714690  
via solpanel.



- 4** 850921 (valgfrit)  
Adapterkabel til mobile Carbest-solpaneler  
82507 eller 825030 og tidligere modeller.



- 5** 82507 (valgfrit)  
Carbest foldbart solcellesæt med Sunpower-  
celler og integreret 10A  
solcelleopladerregulator.

- 6** 825030 (valgfrit)  
Carbest foldbart solcellesæt med  
monokrystallinske celler og integreret 10A  
solcelleopladerregulator.

Läs igenom denna bruksanvisning noggrant innan du installerar och använder den. Förvara den på en säker plats för framtida användning.

## **INNEHÅLL**

<b>1. SÄKERHETSANVISNINGAR</b>	<b>67</b>
<b>2. PRODUKTEGENSKAPER</b>	<b>68</b>
<b>3. KOMPONENTER</b>	<b>68</b>
<b>4. FUNKTION OCH ANVÄNDNING</b>	<b>69</b>
<b>5. SKÖTSEL OCH UNDERHÅLL</b>	<b>70</b>
<b>6. FELSÖKNING</b>	<b>71</b>
<b>7. TEKNISKA SPECIFIKATIONER</b>	<b>72</b>
<b>8. GARANTI</b>	<b>72</b>
<b>9. FÖRSÖRJNING</b>	<b>72</b>
<b>10. VALFRIA TILLBEHÖR</b>	<b>73</b>
<b>11. DIMENSIONER</b>	<b>74</b>

## 1. SÄKERHETSANVISNINGAR

### VARNING!

- Använd inte apparaten om den är synligt skadad.
- Blockera inte kylboxens öppningar med saker som stift, tråd etc.
- Utsätt inte apparaten för regn eller blötlägg den i vatten.
- Placera inte apparaten i närheten av öppen låga eller andra värmekällor (värmare, direkt solljus, gasugnar etc.).
- Förvara inte explosiva ämnen som sprayburkar med ett brännbart drivmedel.
- Se till att matningskabeln är torr och att den inte sitter fast eller är skadad. Placera inte flera bärbara uttag eller bärbara nätaggregat på baksidan av apparaten.
- Kontrollera att spänningsangivelsen på typskylten överensstämmer med energitillförselns spänningsangivelse. Apparaten får endast användas med den strömförsörjningsenhet som medföljer apparaten.
- Använd inte elektriska apparater i apparatens matförvaringsfack, om de inte är av den typ som rekommenderas av tillverkaren.
- När apparaten har packats upp och innan den sätts igång måste den placeras på ett plant underlag i mer än 6 timmar.
- Se till att apparaten förblir horisontell när den är igång. Lutningsvinkeln måste vara mindre än 5° vid långvarig drift och mindre än 45° vid kortvarig drift.
- Håll ventilationsöppningarna i apparathöljet eller i den inbyggda konstruktionen fria från hinder.
- Håll apparaten stabil på marken eller i bilen. Tappa inte avlopp upp och ner.

### FÖRSIKTIGHET!

- Reparationer får endast utföras av kvalificerad personal. Felaktig reparation kan medföra fara.
- Installationen av likström måste skötas av kvalificerade elektriker.
- Barn får inte leka med apparaten. Rengöring och användarunderhåll får inte göras av barn utan övervakning.
- Apparaten kan användas av barn från 8 år och uppåt och personer med nedsatt fysisk, sensorisk eller mental förmåga eller bristande erfarenhet och kunskap om de har fått tillsyn eller instruktioner om att använda apparaten på ett säkert sätt och förstår riskerna.

### OBS!

- Koppla bort strömförsörjningen före varje rengöring och underhåll och efter varje användning.
- Använd inte vassa verktyg för att avfrostas. Skada inte köldmediekretsen.
- Kontrollera om apparatens kylkapacitet är lämplig för förvaring av livsmedel eller läkemedel. Livsmedel får endast förvaras i sin originalförpackning eller i lämpliga behållare.
- Om apparaten lämnas tom under långa perioder ska du stänga av, avfrostas, rengöra, torka och lämna locket öppet för att förhindra att mögel utvecklas i apparaten.

## 2. PRODUKTEGENSKAPER

- DC 12/24V
- Kompressor med hög verkningsgrad
- Integrerat kylpaket
- Dubbel drift (MAX och ECO)
- LED-display/kontrollpanel
- USB-laddningsport: 5V/1A
- Minnesfunktion för temperatur
- 3-steps intelligent batteriskydd

## 3. KOMPONENTER

### FreeCooler 8 (713551):

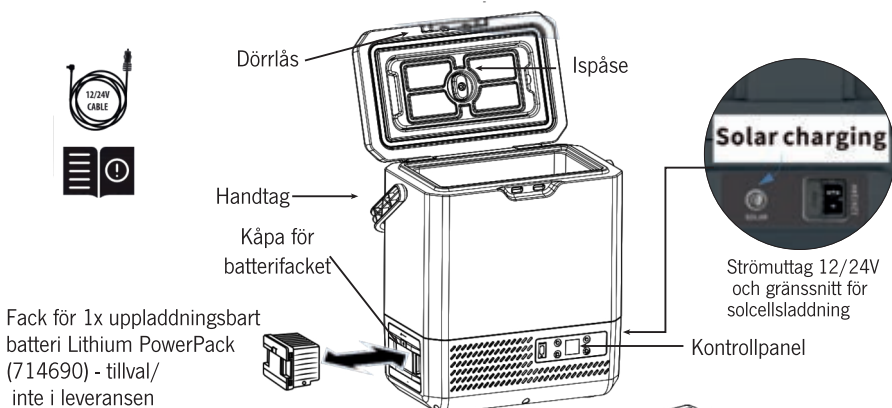



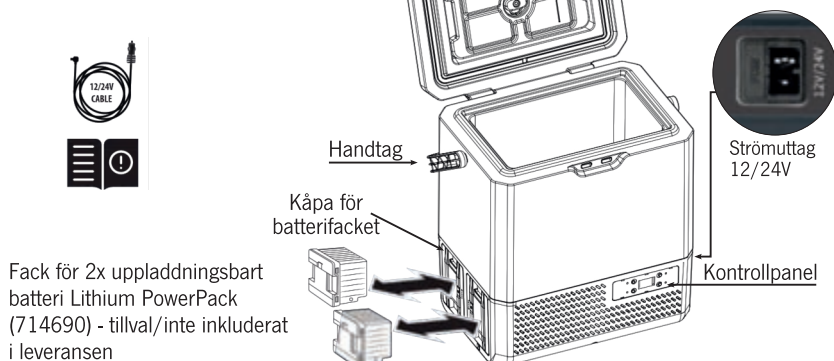

### FreeCooler 13 (713552):

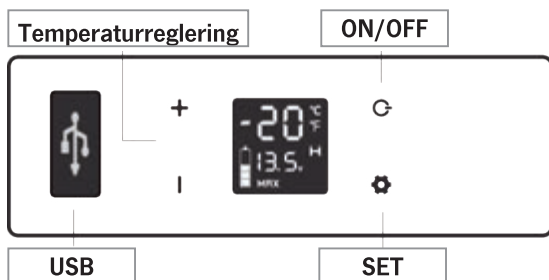

**Observera:** ispaketet kan tas av genom att vrida på vredet. Vatten som läggs i ispackningen får inte överstiga 400 ml. Ispackningen används för att hålla god isolering, drick inte vattnet inuti och låt inte barn leka med den.

## 4. FUNKTION OCH ANVÄNDNING





- **Strömförsörjning:** Anslut till DC 12V/24V.
- **Initialisering av bildskärmen:** Anslut till strömförsörjningen, summern gör ett långt pip och displayen tänds i 2 sekunder. Gå in i det normala driftläget.
- **ON/OFF** Tryck på  för att slå på/av
- **Temperaturinställning:** Tryck på **+** eller **-** för temperaturinställning, inställningen sparas automatiskt efter att ha slutat fungera i 3 sekunder (Observera: den temperatur som visas är den aktuella temperaturen i facket, det tar ett tag att nå den inställda temperaturen) Temperaturinställningsområde: -20 ~ +20°C.
- **Kylningsläge:** Tryck på  för att växla mellan MAX (snabb kylning) och ECO (energisparläge). (\*Fabriksinställningen är MAX.)
- **Batteriskyddsläge:** Under köriläge, tryck länge på  i tre sekunder tills skärmen blinkar. Tryck sedan på  igen för att välja skyddsläge H (hög), M (medel) och L (låg). Fabriksinställningen är H (hög). H ska ställas in när produkten är ansluten till bilens strömförsörjning, M eller L ska ställas in när den är ansluten till ett bärbart batteri eller annat reservbatteri. På grund av de olika utgångsspänningarna mellan fordon kan batteriskyddsnivån ställas in från H till M eller från M till L om det finns en spänningsskyddskod F1 som visas på displayen. Batteriskyddsnivån bör ställas in på H om produkten ska fortsätta att fungera efter att bilmotorn stängts av, annars kan produkten tömma batteriet.

### Spänningsreferens:

INPUT MODE	DC 12V		DC 24V	
	AVSLUTNING	SKÄRNING	AVSLUTNING	SKÄRNING
L	8.5V	10.9V	21.3V	22.7V
M	10.1V	11.4V	22.3V	23.7V
H	11.1V	12.4V	24.3V	25.7V

**Observera:** Spänningen är ett teoretiskt värde, det kan finnas en avvikelse i olika miljöer

- **Inställning av temperaturenhet:** Stäng av kylboxen. Tryck länge på  i tre sekunder tills E1 visas, växla sedan till E5 genom att trycka på  igen. I läget E5 trycker du på + eller - för att välja Celsius eller Fahrenheit. (\*Varjeinställningen är °C.)
- **Återställning:** Stäng av kylboxen, tryck länge på  i tre sekunder tills E1 visas, under E1-läget, tryck länge på + -samtidigt i tre sekunder för att återställa den

## 5. SKÖTSEL OCH UNDERHÅLL

### ● Rengöring:

- Stäng av och dra ur kontakten först för att undvika elektriska stötar.
- Använd en våt trasa för att rengöra enheten och torka den sedan.
- Blötlägg inte kylboxen i vatten och tvätta den inte direkt.
- Använd inte slipande rengöringsmedel vid rengöring eftersom dessa kan skada enheten.

### ● Förvaring:

Om enheten inte kommer att användas under en längre tid, följ instruktionerna:

- Stäng av och dra ut kontakten till apparaten.
- Ta ut alla föremål som förvarats i enheten.
- Torka bort överflödigt vatten med en mjuk trasa.
- Ställ enheten på en sval och torr plats.
- Låt locket vara något öppet för att förhindra att lukt bildas.

### ● Avfrostning:

Fukt kan bilda frost i kylvagnens inre eller på förångaren.

Detta minskar kylkapaciteten. Avfrosta apparaten då och då för att undvika detta.

- Stäng av och dra ur kontakten först för att undvika elektriska stötar.
- Ta ut alla föremål som förvarats i apparaten.
- Håll locket öppet.
- Torka bort det avfrostade vattnet.

Använd aldrig hårda eller spetsiga verktyg för att ta bort is eller för att lossa föremål som har frusit fast.

## 6. FELSÖKNING

### **Kylboxen fungerar inte:**

- Kontrollera om strömbrytaren är på.
- Kontrollera om kontakten och uttaget är anslutna.
- Kontrollera om säkringen har brunnit.
- Kontrollera om strömförsörjningen är felaktig.
- Om kylskåpet slås på/av ofta kan det orsaka startfördröjning av kompressorn.

### **Kylskåpsfacken är för varma:**

- Dörren öppnas ofta.
- En stor mängd varm eller het mat har förvarats nyligen.
- Kylboxen har varit frånkopplad under en längre tid.

### **Maten är frusen:**

- Temperaturen har ställts in för lågt.

### **Det finns ett "vattenflödesljud" från kylskåpets insida:**

- Det är ett normalt fenomen som orsakas av flödet av köldmedium.

### **Det finns vattendroppar runt kylskåpets hölje eller dörrspalt:**

- Det är ett normalt fenomen, fukten kondenserar till vatten när den rör vid en kall yta i kylboxen.

### **Kompressorn är något bullrig när den startar:**

- Det är ett normalt fenomen, ljudet minskar när kompressorn fungerar stabilt.

### **Kod F1 visas:**

- Möjlig orsak: låg spänning till fcoolerboxen. Justera batteriskyddet från hög till medelhög eller från medelhög till låg.

**Anmärkning:** Om kod F1 visas när du använder tillvalet Lithium PowerPack 714690: Koppla ur eller stänga av batteriet eller anslut till DC12/24V strömförsörjning för att driva kompressorn och batteriet i tid för att undvika långvarig mikroström som dränerar batteriet.

### **Kod F2 visas:**

- Möjlig orsak: Kondensatorfläkten är överbelastad. Koppla bort strömmen till kylskåpet i 5 minuter och starta på nytt. Om koden visas igen, kontakta tillverkaren för service.

### **Kod F3 visas:**

- Möjlig orsak: Kompressorn startar för ofta. Koppla bort strömmen till kylboxen i 5 minuter och starta om. Om koden visas igen, kontakta tillverkaren för service.

### **Kod F4 visas:**

- Möjlig orsak: Kompressorn startar inte. Koppla bort strömmen till kylarlådan i 5 minuter och starta om. Om koden visas igen, kontakta tillverkaren för service.

### **Kod F5 visas:**

- Möjlig orsak: Överhettning av kompressorn och elektroniken. Koppla bort strömmen till kylaren i 5 minuter och starta om. Om koden visas igen, kontakta tillverkaren för service.

### **Kod F6 visas:**

- Möjlig orsak: Ingen parameter kan upptäckas av styrenheten. Koppla bort strömmen till kylboxen i 5 minuter och starta om. Om koden visas igen, kontakta tillverkaren för service.

**Kod F7 eller F8 visas:**

- Möjlig orsak: Temperaturgivaren är felaktig. Kontakta tillverkaren för service.

**7. TEKNISKA SPECIFIKATIONER****FreeCooler 8**

Total Gross Volume:	8 L
Rated Voltage:	12 / 24 V
Rated Current DC:	12 V 4.0 A / 24 V 2.0 A
Total Input Power:	45 W
Temperature Range:	+20 ~ -20 °C
Refrigerant:	R1234yf (24 g)
Climate Class:	SN/N/ST/T
Insulation Blowing Gas:	C <sub>5</sub> H <sub>10</sub>
Noise Emission:	< 45 dB
Dimensions:	393x251x443 mm
Protective Classification of Electric Shock Resistance:	III

**FreeCooler 13**

Total Gross Volume:	13 L
Rated Voltage:	12 / 24 V
Rated Current DC:	12 V 4.0 A / 24 V 2.0 A
Total Input Power:	45 W
Temperature Range:	+20 ~ -20 °C
Refrigerant:	R1234yf (24 g)
Climate Class:	SN/N/ST/T
Insulation Blowing Gas:	C <sub>5</sub> H <sub>10</sub>
Noise Emission:	< 45 dB
Dimensions:	433x306x467 mm
Protective Classification of Electric Shock Resistance:	III

**713551****713552**

**Anmärkning:** På grund av produktförbättringar kan den tekniska informationen skilja sig från den faktiska informationen, se märkskylten på produkten

**8. GARANTI**

Garantiperioden är 36 månader. Reimo förbehåller sig rätten att korrigera eventuella fel. Garantin gäller inte för skador som orsakats av felaktig användning eller olämplig hantering. Begränsningar i garantin:

Reimo kommer under inga omständigheter att kunna hållas ansvarig för följdskador, sekundära eller indirekta skador, kostnader, utgifter, förlorade förmåner eller förlorade inkomster. Det angivna försäljningspriset för produkten motsvarar värdet för Reimos begränsade garanti.

**9. FÖRSÖRJNING**

Släng inte elektriska apparater som osorterat kommunalt avfall, använd separata insamlingsanläggningar. Observera de lokala bestämmelserna för bortskaffande av enheten på grund av det brandfarliga köldmediet och blåsgasen. Kontakta din lokala myndighet för information om tillgängliga insamlingssystem. Om elapparater slängs på soptippar eller deponier kan farliga ämnen läcka ut i grundvattnet och hamna i livsmedelskedjan, vilket kan skada din hälsa och ditt välbefinnande. När du byter ut gamla apparater mot nya är återförsäljaren enligt lag skyldig att åtminstone kostnadsfritt ta tillbaka din gamla apparat för bortskaffande.



## 10. VALFRIA TILLBEHÖR



- 1 713551 FreeCooler 8**  
**713552 FreeCooler 13**  
 Kompressorkylare



- 2 714690 (valfritt)**  
 Litium PowerPack -  
 Uppladdningsbart Li-Ion-  
 batteri

Endast för FreeCooler 8  
 (713551)



- 3 714691 (valfritt)**  
 Anslutningskabel för solenergi för laddning  
 av Lithium PowerPack 714690  
 via en solpanel.



- 4 850921 (valfritt)**  
 Adapterkabel för mobila Carbest solpaneler  
 82507 eller 825030 och tidigare modeller.



- 5 82507 (valfritt)**  
 Carbests hopfällbara solcellssats med  
 Sunpower-celler och integrerad 10A-  
 laddningsregulator för solceller.



- 6 825030 (frivillig)**  
 Carbest hopfällbar solcellssats med  
 monokristallina celler och integrerad 10A  
 solcellsladdningsregulator.

## 11. Dimensions

### FreeCooler 8

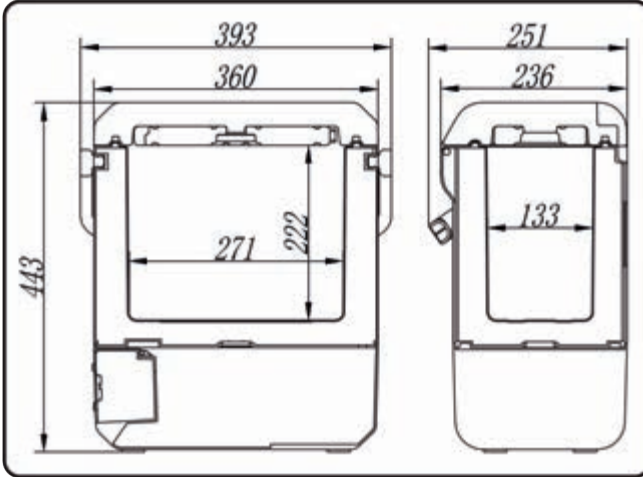

### FreeCooler 13

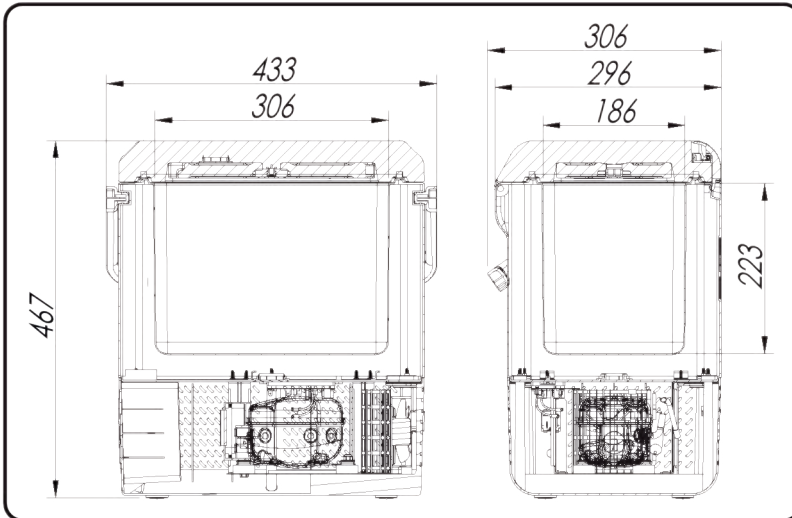





REIMO REISEMOBIL-CENTER GMBH  
63329 EGELSBACH · BOSCHRING 10  
GERMANY · [WWW.REIMO.COM](http://WWW.REIMO.COM)  
MADE IN CHINA · © REIMO 06/2022

